

Manual del Propietario

MATRIZ NMEA2000 GPS

GX2400GPS/E

- ITU-R M.493-15 Clase D DSC Internacional (Llamada selectiva digital)
 - Receptor integrado de doble canal AIS (Sistema de Identificación Automático)
 - Visualización de destino AIS / AIS SART: MMSI, Señal de llamada, Nombre de la embarcación, BRG, DST, SOG y COG
 - Compatible con NMEA 2000 y NMEA0183
 - Receptor GPS interno integrado de 66 canales
 - Contacto con embarcaciones AIS clase A o clase B con DSC
 - Alarmas anticollisión programables CPA o TCPA
 - Sumergible IPX8 (1,5 metros durante 30 minutos)
 - Receptor de categoría comercial 80dB
 - Funciones de solicitud y notificación de posición DSC
 - GM (Monitorización de Grupo) mediante llamadas de posición de grupo DSC
 - Información de navegación (LAT/LON, SOG y COG) mostrada en la pantalla
 - Operación MOB (Hombre al agua)
 - Escaneado versátil programable por el usuario, escaneado de prioridad y vigilancia dual/triple
 - Encriptador de voz integrado de 32 códigos y encriptador de voz de 4 códigos
 - Altavoz maniobra/megafonía 30 W, con señales antiniebla y escucha de retorno preprogramadas
 - Cancelación de ruido para la transmisión y recepción de audio
 - Micrófono de segunda estación remoto*
 - Función de intercomunicación entre la radio y el micrófono de segunda estación remoto*
 - Modo ATIS (Sistema Automático de Identificación del Transmisor) para uso en aguas navegables interiores en Europa
- *(Se requiere el SSM-70H (RAM4) o el SSM-72H (RAM4X) opcional)



STANDARD HORIZON

Nothing takes to water like Standard Horizon

TABLA DE CONTENIDOS

REFERENCIA RÁPIDA	2	9.11 CANALES PREESTABLECIDOS: ACCESO INSTANTÁNEO	36
1 INFORMACIÓN GENERAL	3	9.11.1 Programación	36
2 LISTA DE BULTOS	4	9.11.2 Funcionamiento	36
3 ACCESORIOS OPCIONALES	4	9.11.3 Borrado	37
4 REGISTRO DE GARANTÍA EN LÍNEA	4	9.12 FUNCIONAMIENTO MOB	37
5 Precauciones de seguridad (asegúrese de leerlo)	5	9.13 FUNCIONAMIENTO DE PA/FOG	38
6 INICIO	7	9.13.1 Funcionamiento del modo PA HAIL	38
6.1 ACERCA DE LA RADIO VHF	7	9.13.2 Funcionamiento del modo FOG HORN	39
6.2 SELECCIÓN DE UNA ANTENA	7	9.13.3 Tabla de tiempos de la señal de niebla	39
6.3 CABLE COAXIAL	7	9.14 FUNCIONAMIENTO INTERCOMUNICACIÓN	40
6.4 PELIGRO Y LLAMADA (CANAL 16)	8	9.14.1 Comunicación	40
6.5 LLAMAR A OTRA EMBARCACIÓN (CANAL 16 O 9)	9	9.14.2 Llamada	41
6.6 ¿CUÁL ES EL ALCANCE DE LOS RECEPTORES AIS?	10	9.15 FUNCIONAMIENTO INTERCOMUNICACIÓN	41
6.7 Precisión del COG (rumbo efectivo)	10	9.15.1 Comunicación	41
7 CONTROLES E INDICADORES	11	9.15.2 Llamada	42
7.1 PANEL FRONTAL	11	9.16 CODIFICADOR DE VOZ	42
7.2 MICRÓFONO	13	9.17 MODO DEMO	42
7.3 PANEL POSTERIOR	14	10 FUNCIONAMIENTO DE GPS	44
8 INSTALACIÓN	16	10.1 VISUALIZACIÓN DE INFORMACIÓN DE POSICIÓN	44
8.1 INFORMACIÓN/ADVERTENCIA DE SEGURIDAD	16	10.1.1 Visualización numérica de información GPS	44
8.2 UBICACIÓN	16	10.1.2 Visualización en la brújula de información GPS	44
8.3 MONTAJE DE LA RADIO	16	10.2 VERIFICACIÓN DEL ESTADO GPS	44
8.3.1 Soporte de montaje suministrado	16	10.3 FUNCIONAMIENTO DEL REGISTRADOR GPS	45
8.3.2 Soporte opcional MMB-84 para montaje empotrado	17	11 LLAMADA SELECTIVA DIGITAL (DSC)	46
8.4 CONEXIONES ELÉCTRICAS	18	11.1 GENERALIDADES	46
8.5 CONEXIÓN DE DISPOSITIVOS EXTERNOS A LA RADIO	19	11.2 ALERTA DE SOCORRO	46
8.5.1 Conexión del NMEA 0183/NMEA 0183-HS a la radio	19	11.2.1 Transmisión de una alerta de socorro	46
8.5.2 Cables auxiliares	19	11.2.2 Recepción de una alerta de socorro	49
8.5.3 Del GPS interno (salida DSC) al registrador gráfico	20	11.3 LLAMADA A TODAS LAS EMBARCACIONES	50
8.5.4 Conexión a GPS externo o a un registrador gráfico	20	11.3.1 Transmisión de una llamada a todas las embarcaciones	50
8.5.5 Conexión al altavoz PA/HAIL externo	21	11.3.2 Recepción de una llamada a todas las embarcaciones	51
8.5.6 Conexión a la antena GPS externa del SCU-38 opcional	21	11.4 LLAMADA INDIVIDUAL	52
8.5.7 Conexión a la antena GPS externa del SCU-31 opcional	21	11.4.1 Configuración de directorio de llamadas individuales/de posición	52
8.5.8 Micrófono opcional SSM-70H (RAM4)	22	11.4.2 Ajuste de la respuesta a una llamada individual	53
8.5.9 Instalación de punto de acceso inalámbrico SCU-30 opcional	24	11.4.3 Habilitación del acuse de recibo de llamada individual	54
8.6 CONFIGURACIÓN INICIAL NECESARIA CUANDO SE CONECTA	24	11.4.4 Transmisión de una llamada individual	54
LA ALIMENTACIÓN ELÉCTRICA POR PRIMERA VEZ	24	11.4.5 Recepción de una llamada individual	56
8.6.1 Identificación de servicio móvil marítimo (MMSI)	24	11.4.6 Ajuste del timbre de llamada individual	57
8.7 CONFIRMACIÓN DE LA SEÑAL GPS (VISUALIZACIÓN	26	11.5 LLAMADA DE GRUPO	58
DEL ESTADO GPS)	26	11.5.1 Ajuste de una llamada de grupo	58
8.8 CONFIGURACIÓN GPS	27	11.5.2 Transmisión de una llamada de grupo	60
8.8.1 Ajuste horario del GPS	27	11.5.3 Recepción de una llamada de grupo	61
8.8.2 Ajuste de zona horaria	27	11.5.4 Ajuste del timbre de llamada de grupo	62
8.8.3 Ajuste del formato de la hora	28	11.6 SOLICITUD DE POSICIÓN	62
8.8.4 Ajuste COG a Verdadero o Magnético	28	11.6.1 Ajuste de la contestación a una solicitud de posición	63
9 FUNCIONAMIENTO BÁSICO	29	11.6.2 Transmisión de una solicitud de posición a otra embarcación	63
9.1 ENCENDIDO Y APAGADO DEL TRANSCÉPTOR	29	11.6.3 Recepción de una solicitud de posición	65
9.2 RECEPCIÓN	29	11.6.4 Introducción manual de la información de posición	65
9.3 TRANSMISIÓN	29	11.6.5 Ajuste del timbre de solicitud de posición	66
9.3.1 Potencia de transmisión	30	11.7 NOTIFICACIÓN DE POSICIÓN	66
9.4 FUNCIONAMIENTO BÁSICO DEL MENÚ DE CONFIGURACIÓN	30	11.7.1 Transmisión de una llamada de notificación de posición DSC	66
9.5 TEMPORIZADOR DE CORTE DE TRANSMISIÓN (TOT)	31	11.7.2 Recepción de una llamada de notificación de posición DSC	68
9.6 USO DEL CANAL SIMPLEX/DÚPLEX	31	11.7.3 Navegación a la posición notificada	68
9.7 GRUPO DE CANALES	31	11.7.4 Grabación de la posición notificada como punto de referencia	69
9.8 CANALES METEOROLÓGICOS NOAA (Solo en EE.UU. y Canadá)	32	11.7.5 Ajuste del timbre de notificación de posición	69
9.8.1 Alerta meteorológica NOAA (únicamente versión EE.UU.)	32	11.8 RASTREO AUTOMÁTICO DE POSICIÓN	70
9.8.2 Prueba de la alerta meteorológica NOAA	33	11.8.1 Configuración del funcionamiento de rastreo	70
9.9 VIGILANCIA MÚLTIPLE (PARA EL CANAL DE PRIORIDAD)	33	11.8.2 Configuración del intervalo de tiempo de rastreo	70
9.9.1 Configuración del funcionamiento de la vigilancia múltiple	33	11.8.3 Selección de embarcaciones a rastrear automáticamente	70
9.9.2 Inicio de la vigilancia dual	33	11.8.4 Habilitación/Inhabilitación del rastreo automático de posición	71
9.10 ESCANEADO	34	11.9 PRUEBA DSC	71
9.10.1 Selección del tipo de escaneado	34	11.9.1 Programación de un MMSI en el directorio individual	71
9.10.2 Programación de la memoria de escaneado	34	11.9.2 Transmisión de una prueba DSC a otra embarcación	72
9.10.3 Escaneado de memoria (M-SCAN)	35	11.9.3 Recepción de una llamada de prueba DSC	73
9.10.4 Escaneado de prioridad (P-SCAN)	35	11.10 FUNCIONAMIENTO DE REGISTRO DSC	73
		11.10.1 Revisión y reinicio de una llamada transmitida registrada	73
		11.10.2 Revisión de acusos de recibo y alertas de socorro DSC	74
		RX registrados	74

TABLA DE CONTENIDOS

11.10.3	Revisión de otras llamadas registradas	74	17.9	NOMBRE DEL CANAL	107
11.10.4	Borrado de llamadas del directorio de registro DSC	75	17.10	AJUSTE DE ATENUADOR LED RX	108
11.11	FUNCIONAMIENTO DE BUCLE DE RETORNO DSC	75	17.11	CANCELACIÓN DE RUIDO	108
12	NAVEGACIÓN	76	17.12	FUNCIONAMIENTO DEL FILTRO DE AUDIO	109
12.1	OPERACIÓN CON PUNTOS DE REFERENCIA	76	17.13	AJUSTE DEL ENCRYPTADOR	109
12.1.1	Inicio y paro de la navegación	76	17.14	RESUMEN DE LA CONFIGURACIÓN DE LA FUNCIÓN DE CANAL	110
12.1.2	Establecimiento de un directorio de puntos de referencia	77	18	CONFIGURACIÓN DSC	111
12.1.3	Selección de un rango de visualización	79	18.1	DIRECTORIO INDIVIDUAL	111
12.1.4	Selección del rango de llegada	79	18.2	CONTESTACIÓN INDIVIDUAL	111
12.2	FUNCIONAMIENTO EN RUTA	80	18.3	ACUSE DE RECIBO INDIVIDUAL	111
12.2.1	Establecimiento de un directorio de ruta	80	18.4	TIMBRE INDIVIDUAL	111
12.2.2	Inicio y paro de navegación de una ruta	82	18.5	DIRECTORIO DE GRUPO	111
12.2.3	Cambio de destino	82	18.6	RESPUESTA DE POSICIÓN	112
12.2.4	Selección de ruta automática o manual	82	18.7	RASTREO AUTOMÁTICO DE POSICIÓN	112
13	FUNCIONAMIENTO GM	83	18.8	INTERVALO DE POSICIÓN AUTOMÁTICA	112
13.1	CONFIGURACIÓN DEL FUNCIONAMIENTO GM	83	18.9	CAMBIO AUTOMÁTICO DE CANAL	112
13.1.1	Establecimiento de un directorio GM de grupo	83	18.10	TEMPORIZADOR DE NO ACCIÓN	113
13.1.2	Configuración del intervalo de tiempo de rastreo	84	18.11	TIEMPO DE ESPERA PARA FIJAR POS.	113
13.1.3	Activación/Desactivación de la transmisión durante el funcionamiento GM	84	18.12	PITIDO DSC	113
13.2	INICIO DEL FUNCIONAMIENTO GM	85	18.13	RESUMEN DEL MENÚ DE CONFIGURACIÓN DSC	114
13.2.1	Cambio del grupo GM monitorizado	85	19	CONFIGURACIÓN GPS	115
13.2.2	Transmisión de una llamada DSC a un miembro del grupo	86	19.1	ORDEN DE PRIORIDAD	115
13.2.3	Inicio de la navegación hacia un miembro del grupo	86	19.2	DIRECCIÓN DE LA BRÚJULA	115
14	SISTEMA DE IDENTIFICACIÓN AUTOMÁTICA (AIS)	87	19.3	FORMATO DE UBICACIÓN	115
14.1	GENERALIDADES	87	19.4	HUSO HORARIO	116
14.2	FUNCIONAMIENTO DEL AIS	87	19.5	ZONA HORARIA	116
14.2.1	Visualización de la pantalla de información de objetivos AIS	88	19.6	FORMATO DE LA HORA	116
14.2.2	Cambio del alcance del AIS	89	19.7	UNIDADES DE MEDIDA	116
14.2.3	Transmisión de una llamada individual a una embarcación AIS	89	19.8	VARIACIÓN MAGNÉTICA	116
14.2.4	Funciones de alarma CPA/TCPA	90	19.9	Entrada/Salida NMEA 0183	117
14.2.5	Cambio de la visualización de brújula	91	19.9.1	Velocidad de los datos	117
14.3	CONFIGURACIÓN DEL AIS	91	19.9.2	Frases de salida	117
14.3.1	CPA	91	19.10	UNIDAD GPS INTERNA	118
14.3.2	TCPA	91	19.10.1	Salida de datos de posición	118
14.3.3	Alarma CPA/TCPA	92	19.10.2	Marcado	119
14.3.4	IGNORAR EMBARCACIONES	92	19.10.3	GPS diferencial	119
15	CONFIGURACIÓN DE NMEA 2000	94	19.10.4	Intervalo del registrador	120
15.1	SELECCIÓN DE DISPOSITIVO	94	19.10.5	Borrado de registro	120
15.2	NÚMERO DE DISPOSITIVO	94	19.11	RESUMEN DE LOS AJUSTES DE GPS	121
15.3	NÚMERO DE SISTEMA	95	20	CONFIGURACIÓN DEL ATIS	122
15.4	RESUMEN DE CONFIGURACIÓN DEL NMEA 2000	95	20.1	PROGRAMACIÓN DEL CÓDIGO ATIS	122
15.5	LISTA PGN COMPATIBLE NMEA 2000	95	20.2	GRUPO DE CANALES ATIS	123
16	AJUSTES DE CONFIGURACIÓN	97	21	FUNCIONAMIENTO DEL MICRÓFONO REMOTO SSM-70H (RAM4)	124
16.1	MODO DE VISUALIZACIÓN	97	21.1	CONTROLES DE MICRÓFONO REMOTO	124
16.2	AJUSTE DE ATENUADOR	97	21.2	ASIGNACIÓN DE TECLAS DE FUNCIÓN DE RAM4	126
16.3	CONTRASTE DE LA PANTALLA	97	21.2.1	Asignación de tecla	127
16.4	PITIDO DE TECLA	98	22	CONEXIÓN DE UN TERMINAL DE DATOS USB AL PC	128
16.5	FRECUENCIA DE TONO DE ALERTA DE NIEBLA	98	23	MANTENIMIENTO	129
16.6	ESCUCHA	99	23.1	PIEZAS DE REPUESTO	129
16.7	NOMBRE DE LA ESTACIÓN	99	23.2	SERVICIO DE FÁBRICA	129
16.8	TECLAS DE FUNCIÓN	100	23.3	TABLA DE RESOLUCIÓN DE PROBLEMAS	130
16.8.1	Asignación de tecla	100	24	ASIGNACIÓN DE CANALES	131
16.8.2	Temporizador de tecla	102	25	ESPECIFICACIONES	133
16.9	REINICIAR	102	25.1	DIMENSIONES	135
16.9.1	Reinicialización de USER MMSI y ATIS CODE	103	Garantía Limitada STANDARD HORIZON	136	
16.10	RESUMEN DE LOS AJUSTES DE CONFIGURACIÓN	105	PLANTILLA para la serie GX2400	137	
17	CONFIGURACIÓN DE LA FUNCIÓN DE CANAL	106			
17.1	GRUPO DE CANALES	106			
17.2	ALERTA METEOROLÓGICA (solo para la versión de EE. UU.)	106			
17.3	MEMORIA DE ESCANEADO	106			
17.4	TIPO DE ESCANEADO	106			
17.5	REANUDACIÓN DE ESCANEADO	106			
17.6	VIGILANCIA MÚLTIPLE	106			
17.7	CANAL DE PRIORIDAD	107			
17.8	SUBCANAL	107			

REFERENCIA RÁPIDA

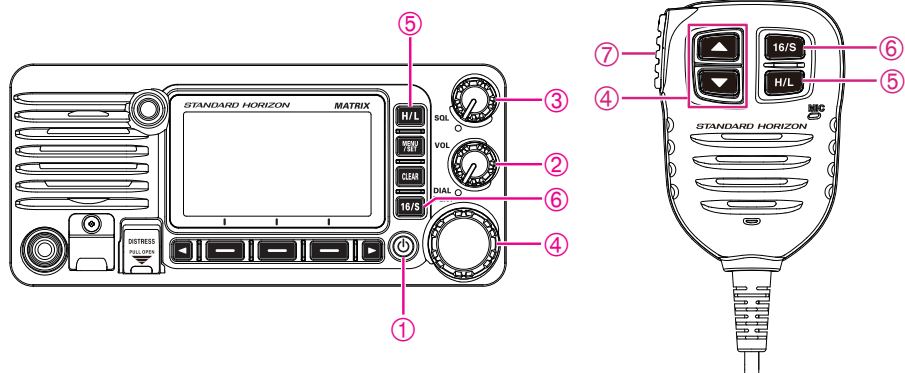

- ① Mantener pulsada la tecla  para encender ("ON") y apagar ("OFF") la radio.
- ② Gire el mando **VOL** para ajustar el volumen de audio del altavoz.
- ③ Girar el mando **SQL** en sentido horario para silenciar o en sentido antihorario para no silenciar la radio.
- ④ Gire el mando **DIAL** (o pulse las teclas **▲/▼** del micrófono) para seleccionar el canal operativo.
- ⑤ Pulse la tecla **H/L** para conmutar la potencia de transmisión entre nivel alto (25 W) y nivel bajo (1 W).
- ⑥ Pulse la tecla **16/S** de la radio o del micrófono para seleccionar el canal 16. Pulsar y mantener en esa posición la tecla **16/S** de la radio o del micrófono para seleccionar el subcanal. Al pulsar la tecla **16/S** de nuevo se vuelve al canal operativo anteriormente seleccionado.
- ⑦ Para transmitir: colocar el micrófono a aproximadamente 2 cm de la boca y hablar con un nivel de voz normal al tiempo que se pulsa el conmutador **PTT**.

1 INFORMACIÓN GENERAL

El transceptor marítimo Marine VHF/FM de STANDARD HORIZON **GX2400** ha sido diseñado para su uso en los canales marítimos internacionales, de EE. UU., canadienses y de otras regiones. El **GX2400** puede funcionar entre 11 y 16 V CC y posee una potencia de salida RF conmutable de 1 vatio o 25 vatios.

El **GX2400** integra un receptor AIS (Sistema de Identificación Automática) de doble canal que muestra la información de las embarcaciones AIS de clase A y B (MMSI, Indicativo de llamada, Nombre de la embarcación, BRG, DST, SOG y COG) directamente en la pantalla LCD. El **GX2400** también es capaz de introducir y guardar hasta 250 puntos de referencia, que pueden ser seleccionados y a los que se puede navegar usando una única pantalla de brújula de navegación. El **GX2400** le permite ponerse en contacto con una embarcación AIS directamente usando la DSC, mostrarle la posición de su embarcación en relación con los objetivos AIS y alertarle cuando una embarcación AIS puede estar acercándose demasiado a su ubicación mediante la alarma de punto de aproximación máxima (CPA) o la alarma de tiempo estimado para el punto de aproximación máxima (TCPA).

El **GX2400** es capaz de operar con DSC (llamada selectiva digital) ITU-R M.493-15 Clase D con un GPS interno de 66 canales. El funcionamiento en Clase D permite la recepción continua de las funciones de llamada selectiva digital en el canal 70 incluso durante la recepción de llamadas en los canales de voz. El **GX2400** funciona en todos los canales marítimos asignados en la actualidad y se puede sintonizar para su uso de acuerdo con las normativas internacionales, estadounidenses o canadienses. El canal 16 de emergencia puede seleccionarse inmediatamente desde cualquier otro canal pulsando la tecla **[16/S]**. También puede accederse de inmediato al canal meteorológico NOAA pulsando la tecla de función **[WX]**.

Otras características del **GX2400** son: función de cancelación de ruido para la transmisión y recepción de audio, compatibilidad con NMEA 2000, alta capacidad de expansión, micrófono altavoz, megáfono de 30 W PA/Loud con señales de niebla preprogramadas y escuchar de nuevo, capacidad de conexión a un **RAM4** con cable opcional o a cuatro micrófonos de acceso remoto **RAM4X**^{*1} inalámbricos, lo que permite el control total de todas las funciones de VHF, DSC y megáfono a distancia, incluida una función de intercomunicación que permite comunicarse entre la radio, los micrófonos **RAM4** y **RAM4X** inalámbricos, escaneado, escaneado de prioridad, micrófono altavoz sumergible, aviso de alta y baja tensión y repetibilidad GPS. (*1 requiere un puerto de acceso inalámbrico SCU-30)

2 LISTA DE BULTOS

Abra la caja y compruebe que contiene los siguientes elementos:

- Transceptor
- Cable de alimentación CC
- Soporte de montaje y hardware
- Manual del Propietario
- Cable USB (enchufe tipo USB "A" a enchufe tipo USB micro "B") **T9101648**

3 ACCESORIOS OPCIONALES

- Abrazadera para montaje empotrado **MMB-84**
- Micrófono de acceso remoto (Micrófono RAM4)*¹ **SSM-70H**
*¹(El firmware SSM-70H debe ser el de la versión 3.00.00 o posterior.)
- Micrófono inalámbrico de acceso remoto (Micrófono RAM4X)..... **SSM-72H**
- Punto de Acceso Inalámbrico para SSM-72H*² **SCU-30**
*² (Para conectar el SSM-72H (RAM4X), el firmware del SCU-30 debe ser versión 2.00.00 o posterior.)
- Cargador de DC USB con encendedor para SSM-72H **SDD-14**
- Antena GPS externa* con 16 pies (5 m) de cable **SCU-38**
- Cable de extensión de 23 pies (7 m) para SSM-70H **CT-100**
- Altavoz externo **MLS-300**
- Bocina redonda Hail/PA de 30 vatios de 5" **220SW**
- Bocina rectangular Hail/PA de 40 vatios de 5" × 8" **240SW**
- Cubierta para el polvo (blanca) **HC2400**

4 REGISTRO DE GARANTÍA EN LÍNEA

Visite **www.standardhorizon.com** - Owner's Corner para registrar el transceptor marítimo VHF **GX2400**.

NOTA: puede ser beneficioso visitar el sitio web de STANDARD HORIZON de vez en cuando. Cuando se lancen nuevos productos, aparecerá información relacionada en el sitio web.

5 Precauciones de seguridad (asegúrese de leerlo)

Asegúrese de leer estas importantes precauciones, y utilizar este producto de forma segura.

Yaesu no será responsable de los fallos o problemas originados durante el empleo o mal uso de este producto por parte del comprador o por parte de terceros. Asimismo, Yaesu no será responsable de los daños originados durante el uso de este producto por parte del comprador o por parte de terceros, excepto en el caso en que se fije por ley la obligación de pago por daños.

Significados y tipos de señales



PELIGRO

Esta señal indica una situación inminentemente peligrosa que, si no se evita, podría ocasionar la muerte o graves lesiones.



ADVERTENCIA

Esta señal indica una situación potencialmente peligrosa que, si no se evita, podría ocasionar la muerte o graves lesiones.



PRECAUCION

Esta señal indica una situación potencialmente peligrosa que, si no se evita, podría ocasionar lesiones leves o moderadas o solo daños en la propiedad.

Tipos y significados de los símbolos



Estos símbolos significan acciones prohibidas, que no deben realizarse al efecto de usar este producto con seguridad. Por ejemplo: indica que el producto no debe desmontarse.



Estos símbolos significan acciones requeridas, que deben realizarse al efecto de usar este producto con seguridad. Por ejemplo: indica que debe desconectarse la clavija de alimentación.



PELIGRO



No conectar el dispositivo en presencia de generación de gas inflamable.
De hacerlo puede ser causa de incendio y explosión.



Si empieza a tronar y relampaguear cuando se utiliza una antena externa, apague inmediatamente este transceptor y desconecte la antena externa del mismo.

Puede ocasionarse un incendio, una descarga eléctrica o daños.



No lleve a cabo una transmisión con este dispositivo si utiliza o transporta un dispositivo médico tal como un marcapasos cardíaco. Cuando esté transmitiendo, utilice una antena externa y manténgase lo más alejado posible de la antena externa.

La onda de radio emitida por el transmisor puede hacer que el dispositivo médico funcione mal con resultado de heridas o muerte.



No tocar ningún líquido que drene de la pantalla líquida con las manos desnudas.

Existe riesgo de quemaduras de origen químico si el líquido entra en contacto con la piel o con los ojos. Si fuera el caso, buscar asistencia médica de inmediato.



ADVERTENCIA



No alimente este transceptor con una tensión distinta a la tensión de alimentación especificada.
Puede ocasionarse un incendio, una descarga eléctrica o daños.



No manipular el enchufe de conexión, conector, etc. con las manos húmedas. Tampoco enchufar ni desenchufar el enchufe con las manos húmedas.

Puede ser causa de heridas, fugas de líquido, descargas eléctricas y fallo del equipo.



No lleve a cabo transmisiones muy largas.
La estructura principal del transceptor puede sobrecalentarse, ocasionando un fallo de componentes o quemaduras del operador.



Desconectar el cable de alimentación y los cables de conexión antes de incorporar elementos adquiridos por separado o de la sustitución del fusible.

Puede ser causa de incendios, descargas eléctricas y fallo del equipo.



No desmonte ni lleve a cabo ninguna modificación en este producto.
Puede ocasionarse una lesión, una descarga eléctrica o un fallo.



Nunca debe tocarse la antena durante la transmisión.
Puede ser causa de heridas, descargas eléctricas y fallo del equipo.



Si la radio genera humo u olores extraños, interrumpir la alimentación eléctrica y desconectar el cable de alimentación de la toma de corriente.

Puede ser causa de incendio, fugas de líquido, sobrecalentamiento, daños, llamas y daños en el equipo. Contactar con nuestro servicio de atención al cliente o con el minorista donde adquirió el dispositivo.



Mantener limpios en todo momento los terminales de la clavija de alimentación y las zonas adyacentes.

De lo contrario puede ser causa de incendio, fugas de líquido, sobrecalentamiento, rotura, fuego, etc.



No retirar nunca el portafusible del cable de alimentación CC.

Puede ser causa de cortocircuito originando un posible incendio.



Usar únicamente los tipos de fusible especificados.

Utilizar un tipo de fusible incorrecto puede ser causa de incendio y fallo del equipo.



Cuando se conecta un cable de alimentación CC, asegurarse de que las polaridades positiva y negativa sean las correctas.

Una conexión invertida originará daños al equipo.



No utilizar cables de alimentación CC diferentes al incluido o especificado.

Puede ser causa de incendios, descargas eléctricas y fallos del equipo.



No doblar, torcer, tirar, calentar o modificar el cable de alimentación y los cables de conexión de manera indebida.

Puede ser causa del corte o daño de los cables y originar incendio, descargas eléctricas y fallo del equipo.



Para enchufar y desenchufar el cable de alimentación no tirar del mismo, así como tampoco de los cables de conexión.

Sujetar siempre por el enchufe o el conector para desenchufar. De no hacerlo así, puede ser causa de incendio, descargas eléctricas y fallo del equipo.



No utilice el dispositivo cuando el cable de alimentación y los cables de conexión estén dañados, ni cuando el conector de alimentación CC no pueda enchufarse firmemente.

Contactar con el servicio de atención al radioaficionado de Yaesu o con el minorista donde adquirió el transceptor, ya que puede ser causa de incendio, descarga eléctrica y fallo del equipo.



Seguir las instrucciones proporcionadas cuando se instalen elementos adquiridos por separado y se proceda a la sustitución del fusible.

Puede ser causa de incendios, descargas eléctricas y fallo del equipo.



Utilizar únicamente los tornillos suministrados o especificados.

El uso de tornillos de diferente tamaño puede ser causa de incendio, descarga eléctrica y daños en los componentes.



PRECAUCION



No situar el transceptor sobre una superficie inestable o inclinada, ni en ningún lugar en el que haya una fuerte vibración.

El transceptor puede caer, siendo causa de incendio, lesiones y fallo del equipo.



Permanecer tan alejados de la antena como sea posible durante la transmisión.

Una exposición a largo plazo a la radiación electromagnética puede tener efectos negativos sobre el cuerpo humano.



No limpiar la caja utilizando disolvente, benceno, etc.

Utilizar únicamente un paño suave seco para limpiar las manchas de la carcasa.



Mantenga este producto fuera del alcance de los niños.

Pueden producirse heridas a los niños, o daños al transceptor.



No colocar objetos pesados sobre el cable de alimentación ni sobre los cables de conexión.

Podría dañarse el cable de alimentación y los cables de conexión, siendo causa de incendio y de descarga eléctrica.



No utilice ningún producto que no sean las opciones y los accesorios especificados.

Puede ser causa de un fallo o de mal funcionamiento.



Por motivos de seguridad, desconectar la alimentación eléctrica y extraer el cable de alimentación CC conectado a la toma de alimentación CC cuando el dispositivo no vaya a ser utilizado durante un largo periodo de tiempo.

De no ser así, puede ser causa de incendio y sobrecalentamiento.



No lanzar el transceptor, ni someterlo a fuerzas de impacto elevadas.

Un maltrato físico del equipo puede ser causa de daños en los componentes y fallo del equipo.



Mantenga las tarjetas magnéticas y las cintas de vídeo lejos del transceptor.

Los datos registrados en tarjetas de crédito o cintas de vídeo pueden borrarse.



No situarse encima del producto, ni colocar objetos pesados sobre el mismo o introducir objetos en su interior.

De no ser así, puede ser causa de fallo del equipo.

6 INICIO

6.1 ACERCA DE LA RADIO VHF

Las radiofrecuencias usadas en la banda marítima de VHF están entre 156 y 158 MHz con algunas estaciones de la costa disponibles entre 161 y 163 MHz. La banda marítima de VHF proporciona comunicaciones que son esencialmente en "línea de visión" (las señales de VHF no viajan correctamente a través de objetos como edificios, colinas o árboles). El rango real de transmisión depende mucho más del tipo de antena, ganancia y altura que de la potencia de salida del transmisor. En un montaje fijo de transmisión por radio de 25 vatios, la distancia esperada puede ser mayor que 25 km; para una transmisión de radio portátil de 5 vatios, la distancia puede superar los 8 km en "línea de visión".

6.2 SELECCIÓN DE UNA ANTENA

Las antenas marítimas se diseñan para emitir señales por igual en todas las direcciones horizontales, pero no en la dirección vertical. El objetivo de una antena marítima es el de mejorar la señal en la dirección del horizonte. El grado de cumplimiento con que ello se consiga se denomina ganancia de la antena. Se mide en decibelios (dB) y se trata de uno de los factores más importantes para la elección de una antena. En términos de potencia radiada efectiva (ERP), las antenas se clasifican en base a la ganancia que poseen en relación a una antena teórica de ganancia cero. Una antena de 1 m de ganancia 3 dB equivale a una ganancia doble con respecto a la antena imaginaria. En un mástil de un velero se utiliza típicamente un fuste de acero inoxidable de 1 m, de ganancia 3 dB. El fuste de fibra de vidrio más largo, de 2,5 m, 6 dB, se utiliza principalmente en lanchas motoras que requieren la ganancia adicional.

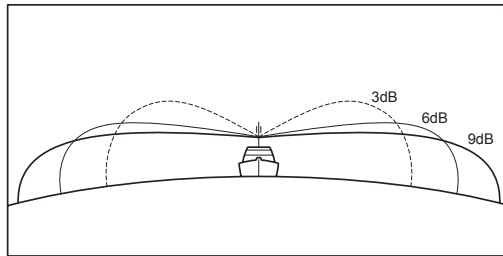

6.3 CABLE COAXIAL

Las antenas VHF están conectadas al transceptor mediante un cable coaxial - una línea de transmisión apantallada. El cable coaxial queda especificado por su diámetro y configuración.

Para tendidos de menos de 20 pies (6 m), el RG-58/U (de aproximadamente 0,25" (6 mm) de diámetro) constituye una buena elección. Para tendidos de más de 20 pies (6 m) pero inferiores a 50 pies (15 m), deberá utilizarse el cable de mayor tamaño RG-8X o RG-213/U. Para tendidos de cable de más de 50 pies (15 m) deberá utilizarse el RG-8X. Para la instalación del conector en el cable coaxial véase la figura.

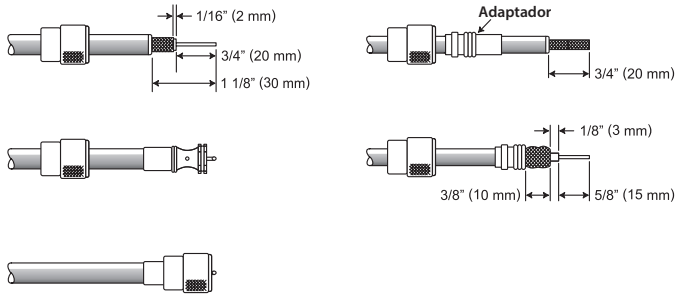

Para acceder con el cable coaxial a través de un acoplamiento al interior de su embarcación, es posible que deba cortar el conector final y volver a acoplarlo posteriormente. Siga las instrucciones que vienen con el conector para su colocación. Asegúrese de conseguir unas buenas conexiones soldadas.

6.4 PELIGRO Y LLAMADA (CANAL 16)

El canal 16 se conoce como el Canal de Socorro y Llamada. Una emergencia puede definirse como una amenaza para la vida o la propiedad. En tales casos, asegúrese de que el transceptor está conectado y seleccionado en el CANAL 16. Utilizar el procedimiento siguiente:

1. Pulse el interruptor pulsar-para-hablar del micrófono y diga "**Mayday, Mayday, Mayday**. Aquí _____ , _____ , _____ " (el nombre de su embarcación).
2. Después repita una vez más: "**Mayday, _____** " (el nombre de su embarcación).
3. Ahora informe sobre su posición en latitud, longitud o dando una marcación, verdadera o magnética (indique cual), sobre una referencia conocida como una ayuda a la navegación o un punto geográfico, como una isla o la bocana de un puerto.
4. Explique la naturaleza de su problema (hundimiento, colisión, embarrancamiento, incendio, ataque cardíaco, heridas con peligro de muerte, etc.).
5. Indique la clase de asistencia que desea (bombas de achique, ayuda médica, etc.).
6. Informe sobre el número de personas a bordo y sobre el estado de cualquier herido.
7. Estimar la navegabilidad actual y el estado de su embarcación.
8. Describa su embarcación: eslora, diseño (a motor o a vela), color y otras marcas distintivas. El total de la transmisión no debe sobrepasar 1 minuto.
9. Finalice el mensaje diciendo "**OVER**". Suelte el interruptor del micrófono y escuche.
10. Si no hay respuesta, repita el procedimiento anterior. Si aun así sigue sin haber respuesta, inténtelo con otro canal.

NOTA

El transceptor dispone de llamada DSC de socorro, que puede transmitir digitalmente una llamada de socorro a todas las embarcaciones con radio DSC compatible. Consulte la sección "**11 LLAMADA SELECTIVA DIGITAL (DSC)**".

6.5 LLAMAR A OTRA EMBARCACIÓN (CANAL 16 O 9)

El canal 16 puede usarse para el contacto inicial (llamada) con otra embarcación. No obstante, su uso más importante es para mensajes de emergencia. Este canal debe vigilarse en todo momento, excepto cuando se esté utilizando otro canal.

Está supervisado por los guardacostas canadienses y de EE.UU, así como por otras embarcaciones. **El uso del Canal 16 para llamadas debe limitarse al contacto inicial.** La llamada no debe exceder de 30 segundos pero puede repetirse 3 veces con intervalos de 2 minutos. En áreas de gran utilización de la radio, puede reducirse significativamente la congestión en el canal 16 resultante de su uso como canal de llamada en aguas estadounidenses utilizando el **canal 9** como canal de contacto inicial (llamada) para comunicaciones de no emergencia. En este caso el tiempo de llamada tampoco debe exceder de 30 segundos, pero puede repetirse 3 veces con intervalos de 2 minutos.

Antes de establecer contacto con otra embarcación, consulte la tabla de canales en este manual y seleccione el canal adecuado para comunicarse después del contacto inicial. Por ejemplo, los canales 68 y 69 en las tablas VHF de EE.UU son algunos de los canales disponibles para embarcaciones no comerciales (recreativas). Vigile de antemano el canal que desea para asegurarse de no interrumpir otro tráfico, y después vuelva al canal 9 o al 16 para establecer el contacto inicial.

Cuando el canal de llamada (16 o 9) esté libre, pulsar el interruptor **PTT** del micrófono e indicar el nombre de la embarcación a la que desea llamar, a continuación "aquí" seguido del nombre de su embarcación y su Licencia de Estación (Indicativo de Llamada), y soltar el conmutador **PTT** del micrófono. Cuando la otra embarcación devuelva su llamada, pida inmediatamente otro canal pulsando el botón **PTT** del micrófono y diciendo "**vaya a**", el número del otro canal, diga "**cambio**" y suelte el conmutador **PTT** del micrófono. Después conmute al nuevo canal. Cuando el nuevo canal no esté ocupado, llame a la otra embarcación.

Después de la transmisión, diga "**cambio**", y suelte el conmutador **PTT** (Pulsar-para-hablar) del micrófono. Cuando la comunicación con la otra embarcación haya finalizado, acabe la última transmisión indicando su Signo de Llamada y la palabra "**terminado**." Observar que no es necesario indicar su Signo de Llamada con cada transmisión, solo al principio y al final del contacto.

Recuerde volver al canal 16 cuando no esté usando otro canal. Algunos aparatos de radio supervisan automáticamente el canal 16 incluso cuando se encuentran sintonizados a otros canales o durante el escaneado.

6.6 ¿CUÁL ES EL ALCANCE DE LOS RECEPTORES AIS?

Ya que el AIS usa frecuencias similares a las de una radio marítima VHF, tiene una capacidad de recepción de radio similar, que es básicamente una línea de visión. Esto significa que cuanto más alta sea la antena de VHF, mayor será la zona de recepción. La recepción de las embarcaciones de clase A que están a 20 o incluso 30 millas de distancia en aguas abiertas no es poco común, ya que sus antenas están montadas por encima del agua. Los transpondedores de clase B utilizan una potencia menor para las transmisiones, por lo que se puede esperar que las embarcaciones de clase B se capten cuando estén a 5 o 10 millas de distancia.

NOTA

Para obtener más información sobre el AIS, visite la página web de la USCG:
<<http://www.navcen.uscg.gov/marcomms/ais.htm>>

6.7 Precisión del COG (rumbo efectivo)

El error en el COG (la vía de la posición de la antena con respecto al rumbo efectivo) debido a la velocidad actual de la embarcación no superará los valores siguientes:

Velocidad (nudos)	Precisión de la salida COG al usuario
0 a ≤ 1 nudos	No fiable o no disponible
>1 a ≤ 17 nudos	$\pm 3^\circ$
>17 nudos	$\pm 1^\circ$

7 CONTROLES E INDICADORES

Esta sección define los controles del transceptor. Consultar la ilustración siguiente para conocer la ubicación de los controles. Para obtener instrucciones de uso detalladas, consulte a "9 FUNCIONAMIENTO BÁSICO" de este manual.

7.1 PANEL FRONTAL

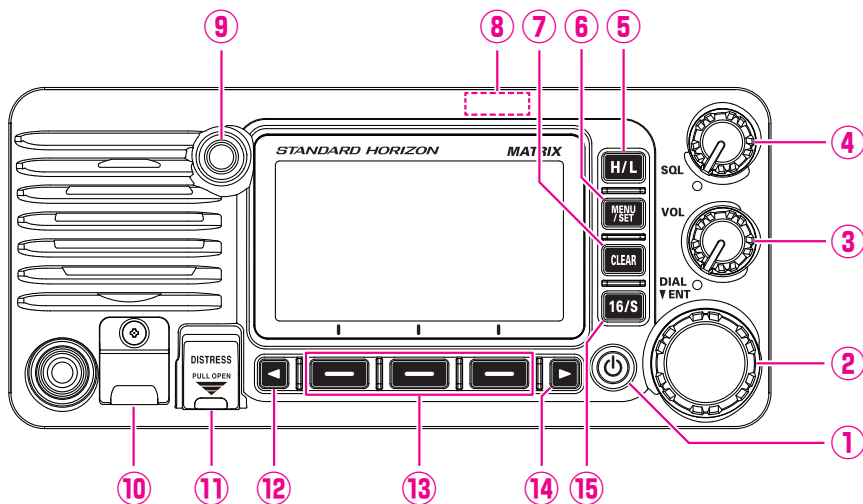

① Tecla (Alimentación)

Pulse y mantenga en esa posición para conmutar el transceptor **ON /OFF**. Cuando se conecta la alimentación **ON**, el transceptor se configura al último canal seleccionado.

② **Mando DIAL/ENT**

Mientras se visualiza la pantalla normal, gire el mando DIAL/ENT para cambiar el canal operativo. Mientras se visualiza la pantalla MENU, gire el mando para seleccionar el elemento del menú.

USO SECUNDARIO

- Pulsar este mando para introducir una selección en el MENÚ.

③ **Botón VOL** (Control de volumen)

Ajusta el nivel de volumen de audio.

La rotación en sentido horario de este mando aumenta el volumen interno y del micrófono-altavoz.

④ **Mando SQL** (Control de silenciador)

Ajustando este control en sentido horario, se fija el punto en el que el ruido aleatorio del canal no activa los circuitos de audio pero sí se escuchará la recepción de una señal. Este punto se denomina umbral del silenciador. Un ajuste adicional del control del silenciador degradará la recepción de las transmisiones deseadas.

⑤ Tecla H/L

Pulse esta tecla para conmutar entre un nivel de potencia de 25 vatios (alto) y de 1 vatio (bajo). Cuando la potencia de salida TX se fija en nivel "Bajo" mientras el transceptor se encuentra en el canal 13 o 67 (únicamente grupo de canales de EE.UU.), la potencia de salida pasa temporalmente de nivel "Bajo" a "Alto" hasta que se suelta el conmutador **PTT** del micrófono. Esta tecla no funciona en los canales de transmisión inhibida y de solo potencia baja.

⑥ Tecla MENU/SET

Pulse para acceder a MENU.

Mantenerla pulsada para acceder al MENÚ de CONFIGURACIÓN. En cuanto a los detalles, consultar la sección "**9.4 FUNCIONAMIENTO BÁSICO DEL MENÚ DE CONFIGURACIÓN**".

⑦ Tecla CLEAR

Pulse esta tecla para cancelar una selección de menú.

⑧ Antena de GPS

La antena GPS incorporada se encuentra ubicada aquí.

⑨ LED indicador de OCUPADO

Este indicador se ilumina en color verde cuando se abre el silenciador.

⑩ Clavija DATA

Use la clavija USB micro tipo B para configurar los ajustes del transceptor y descargar* los datos del registrador GPS.

NOTA: Cuando la clavija DATA está bien cubierto con una tapa de goma, el GX2400 cumple con el rendimiento de impermeabilización.

⑪ Tecla SOCORRO

Utilizada para enviar una llamada de socorro DSC. Para transmitir la llamada de socorro, véase la sección "**11.2.1 Transmisión de una alerta de socorro**".

⑫/⑭ Tecla ◀ & ▶

Cuando se visualizan las teclas de función, pulsarlas para conmutar entre la función de las mismas.

USO SECUNDARIO

Mientras se visualiza la pantalla MENU, pulse la tecla para deslizar el menú en pantalla hacia el lado derecho/izquierdo.

⑬ Teclas de función

Pulse estas teclas para visualizar las teclas de función.

Las 3 teclas de función programables pueden personalizarse a través del menú de configuración descrito en la sección "**16.8 TECLAS DE FUNCIÓN**".

⑮ Tecla 16/S

Al pulsar esta tecla se va inmediatamente al canal 16 sea cual sea la ubicación de canal. Manteniendo pulsada esta tecla se selecciona el SUBcanal (el ajuste de SUBcanal por defecto es el canal 9). Al pulsar esta tecla se vuelve al canal operativo anteriormente seleccionado.

7.2 MICRÓFONO

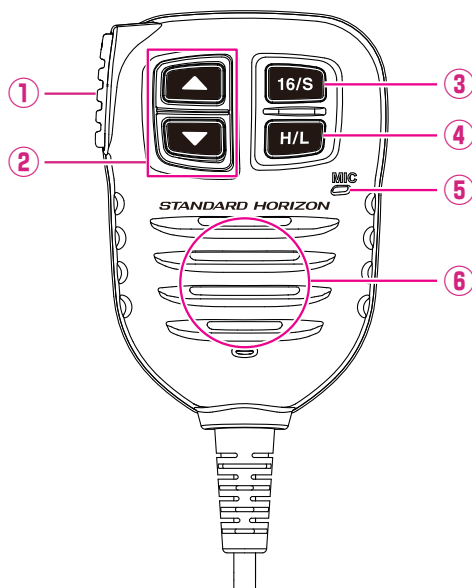

① Conmutador PTT (Pulse-para-hablar)

Cuando nos encontremos en modo radio y se pulse el interruptor **PTT**, se habilita al transmisor para comunicaciones de voz con otra embarcación.

Cuando un micrófono opcional **SSM-70H** o micrófono inalámbrico **SSM-72H** está conectado y se selecciona el modo de intercomunicación, al pulsar el interruptor **PTT** se habilita la comunicación de voz desde el transceptor al micrófono **SSM-70H** o al micrófono inalámbrico **SSM-72H**.

② Tecla ▲ & ▼

Estas teclas del micrófono se usan para seleccionar los canales y para elegir elementos del MENÚ.

③ Tecla 16/S

Al pulsar esta tecla se selecciona inmediatamente el canal 16 sea cual sea la ubicación de canal. Manteniendo pulsada esta tecla se selecciona el SUBcanal (el ajuste de SUBcanal por defecto es el canal 9). Al pulsar esta tecla se vuelve al canal operativo anteriormente seleccionado.

④ Tecla H/L

Pulse esta tecla para conmutar entre un nivel de potencia de 25 vatios (alto) y de 1 vatio (bajo). Cuando la potencia de salida TX se fija en nivel "Bajo" mientras el transceptor se encuentra en el canal 13 o 67 (únicamente grupo de canales de EE.UU.), la potencia de salida pasa temporalmente de nivel "Bajo" a "Alto" hasta que se suelta el conmutador **PTT** del micrófono. La potencia de salida TX de nivel alto no está disponible en los canales de transmisión inhibida y de solo potencia baja.

⑤ **Micrófono**

El micrófono interno transmite su voz con reducción del ruido de fondo, mediante el empleo de la tecnología de reducción de ruido Clear Voice.

Durante la transmisión, coloque el micrófono aproximadamente a una distancia de 2 cm de su boca. Hable al micrófono lenta y claramente.

⑥ **Altavoz con micrófono**

El audio que se escucha a través del altavoz de la radio interna se escucha a través del micrófono del altavoz.

7.3 PANEL POSTERIOR

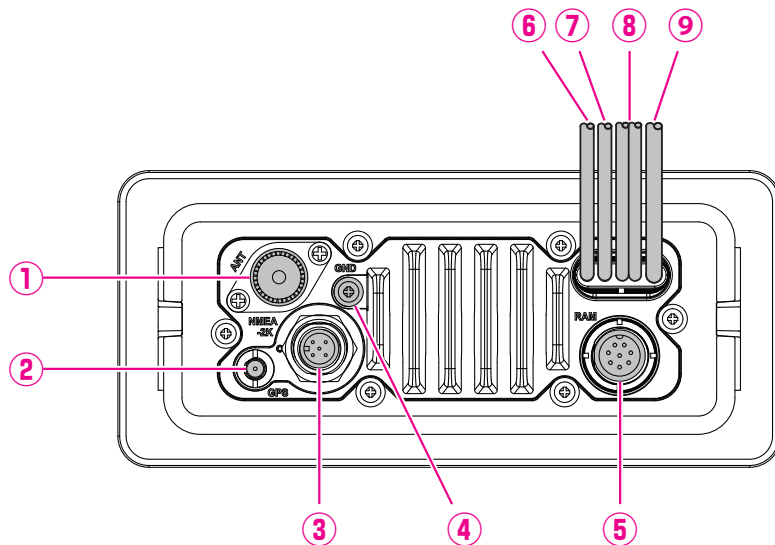

① **Clavija de ANT VHF** (Clavija de antena VHF)

Conecta una antena al transceptor. Utiliza una antena marítima VHF con una impedancia de 50 ohmios.

② **Conector de ANT GPS**

Conecta la antena externa GPS **SCU-38** opcional.

③ **Conector de NMEA 2K**

Para conexión a la red NMEA 2000.

④ **Terminal GND** (Terminal de tierra)

Conecta el transceptor a la tierra de la embarcación, para un rendimiento óptimo y seguro.

Utilizar únicamente el tornillo suministrado con el transceptor .

- ⑤ **Conector de micrófono de acceso remoto RAM**
Conecta el **GX2400** al micrófono de estación remoto **SSM-70H (RAM4)** o al punto de acceso inalámbrico **SCU-30** para su uso con hasta cuatro micrófonos inalámbricos **SSM-72H (RAM4X)**. Consulte la sección "**21 FUNCIONAMIENTO DEL MICRÓFONO REMOTO SSM-70H (RAM4)**" para obtener más información.
- ⑥ **Cable de conexión de altavoz EXTERNO (Blanco y de apantallamiento)**
Conecta el transceptor a un altavoz externo opcional. Consulte la sección "**3 ACCESORIOS OPCIONALES**" para ver los accesorios opcionales disponibles de STANDARD HORIZON.
- Conexiones de altavoz:
- | | |
|------------------|---------------------|
| Blanco: | Altavoz externo (+) |
| Apantallamiento: | Altavoz externo (-) |
- ⑦ **Cable de conexión de altavoz PA/HAIL (rojo & protección)**
Conecta el GX2400 al altavoz PA/HAIL. Consulte la sección "**3 ACCESORIOS OPCIONALES**" para ver los altavoces PA/HAIL de STANDARD HORIZON opcionales disponibles.
- Conexiones de altavoces PA:
- | | |
|------------------|----------------|
| Rojo: | Altavoz PA (+) |
| Apantallamiento: | Altavoz PA (-) |
- ⑧ **Cable de entrada CC**
Conecta el transceptor a una fuente de suministro CC capaz de entregar entre 11 a 16 Vcc.
- ⑨ **Cable de conexión de accesorios (Azul, Gris, Blanco, Marrón, Amarillo y Verde)**
Conecta el transceptor a un registrador gráfico GPS. Consulte la sección "**8.5.2 Cables auxiliares**".

8 INSTALACIÓN

8.1 INFORMACIÓN/ADVERTENCIA DE SEGURIDAD

Esta radio está restringida al uso profesional, operaciones relacionadas con el trabajo donde el operador de radio debe tener los conocimientos necesarios para controlar las condiciones de exposición de los pasajeros y transeúntes manteniendo la distancia de separación mínima de 3 pies (1 m). De no observarse estas restricciones el resultado puede ser la superación de los límites de exposición a RF de la FCC.

Instalación de antena:

La antena debe colocarse al menos a 3 pies (1 m) de distancia de los pasajeros con el fin de cumplir con los requisitos de exposición a RF de la FCC.

8.2 UBICACIÓN

La radio puede montarse bajo cualquier ángulo. Escoja una posición de montaje que:

- cumple con las distancias de seguridad para brújula mostradas en la tabla inferior para impedir interferencias sobre una brújula magnética

Unidad de transceptor	1,0 m
Microteléfono	0,5 m

- permita el acceso a los controles del panel frontal
- permite la conexión a una fuente de alimentación y a las antenas
- disponga de un espacio libre cercano para la instalación de un soporte de micrófono
- se encuentra al menos a 3 pies (1 m) de distancia de la antena de la radio
- las señales de los satélites GPS pueden recibirse correctamente

NOTA: Para asegurarse de que la radio no afecta a la brújula o que el funcionamiento de la radio no se ve afectado por el emplazamiento de la antena, conecte temporalmente la radio en la ubicación deseada y:

- a. Examine la brújula para observar si la radio origina alguna desviación
- b. Conecte la antena y la radio. Asegúrese del funcionamiento correcto de la radio solicitando una comprobación de la radio.

8.3 MONTAJE DE LA RADIO

8.3.1 Soporte de montaje suministrado

El soporte de montaje suministrado permite el montaje en sobremesa.

Utilizar una broca de 13/64" (5,2 mm) para taladrar los orificios sobre una superficie de un mínimo de 0,4 pulgadas (10 mm) de espesor y que pueda soportar más de 3,3 libras (1,5 kg), asegurando el soporte de montaje con los tornillos, arandelas elásticas, arandelas planas y tuercas suministrados.

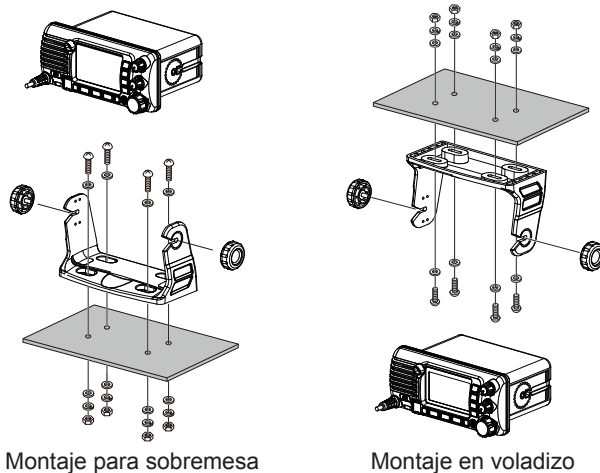

8.3.2 Soporte opcional MMB-84 para montaje empotrado

Un receptor GPS y una antena se encuentran situados en el panel frontal del **GX2400**. En muchos casos la radio puede montarse empotrada, sin embargo antes de cortar los orificios para el montaje empotrado de la radio se recomienda conectar ésta temporalmente a la alimentación y ponerla en marcha (ON) en la ubicación en la que va a montarse empotrada, para confirmar que es capaz de recibir la ubicación GPS en su pantalla. Si la radio no es capaz de recibir la ubicación, es posible que se necesite un registrador gráfico GPS con salida NMEA 0183 o la antena externa GPS opcional **SCU-38** para recibir las señales del satélite GPS.

1. Utilizar la plantilla (página 137) para marcar la ubicación por donde debe cortarse el orificio rectangular. Confirmar que el espacio tras el tablero o panel es lo suficientemente profundo como para acomodar el transceptor (al menos 6,2 pulgadas (157 mm) de profundidad). Debe haber al menos 1/2 pulgada (1,3 cm) entre el disipador de calor del transceptor y cualquier cableado, conexionado o estructura.
2. Cortar el orificio rectangular e introducir el transceptor.
3. Apretar los soportes al panel posterior del transceptor (ver ilustración).
4. Girar el tornillo de ajuste para ajustar la tensión de forma que el transceptor quede sujeto contra la superficie de montaje.

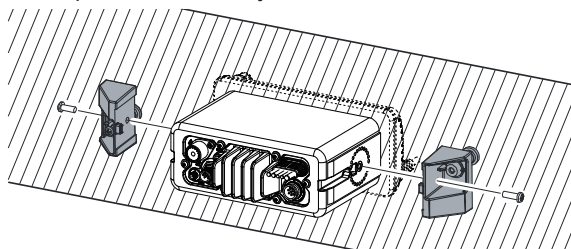

8.4 CONEXIONES ELÉCTRICAS

PRECAUCION

¡La conexión con los polos de la batería invertidos dañará la radio!

Conectar el cable de alimentación y la antena a la radio. Las conexiones de la antena y de la alimentación son las siguientes:

1. Montar la antena alejada al menos 3,28 pies (1 m) de la radio. En la parte posterior de la radio, conectar el cable de la antena. El cable de la antena debe incorporar un conector PL259. Debe utilizarse cable coaxial RG-8/U si la antena está situada a una distancia igual o superior a 25 pies (7,6 m) de la radio. Puede utilizarse cable RG58 para distancias inferiores a 25 pies (7,6 m).
2. Conectar el cable rojo del cable de alimentación a la fuente de alimentación de 13,8 VCC $\pm 20\%$. Conectar el cable de alimentación negro al negativo a masa.
3. Si se va a utilizar un altavoz externo opcional, véase la sección 8.5 en lo que hace referencia a las conexiones.
4. Es recomendable hacer que un técnico marítimo certificado verifique la potencia de salida y la relación de onda estacionaria de la antena después de la instalación.

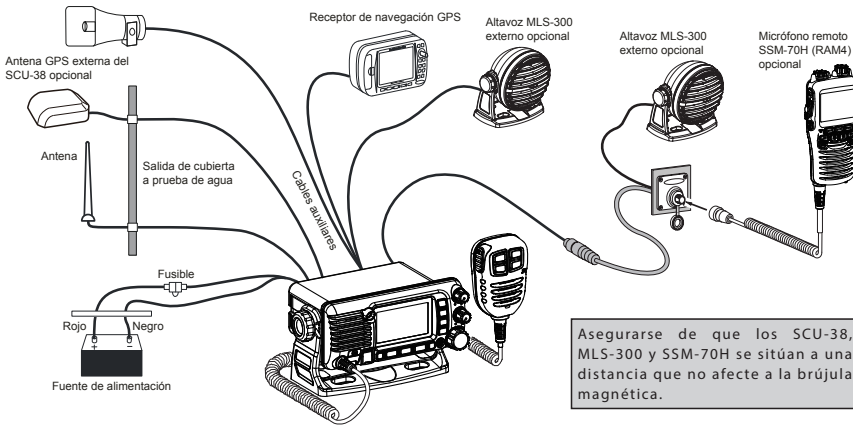

Sustitución del fusible

Para extraer el fusible del portafusible, sujetar ambos extremos del portafusible y extraerlo sin que se doble. Cuando se sustituya el fusible, confirmar que éste ha quedado firmemente sujeto sobre el contacto de metal del interior del portafusible. Si la sujeción del fusible sobre el contacto de metal está suelta, el portafusible puede sufrir calentamiento.

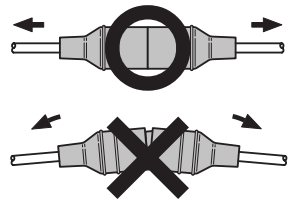

8.5 CONEXIÓN DE DISPOSITIVOS EXTERNOS A LA RADIO

8.5.1 Conexión del NMEA 0183/NMEA 0183-HS a la radio

Conexiones de dispositivo GPS externo (NMEA 0183 4800 baudios o NMEA 0183-HS 38400 baudios)
El **GX2400** permite seleccionar la velocidad en baudios del NMEA entre "4800 bps" y "38400 bps". Consulte la sección "**19.9 ENTRADA/SALIDA NMEA 0183**" para la selección.

Entrada NMEA (información GPS)

- El transceptor puede leer la versión NMEA 0183 2.0 o superior, y la versión NMEA 0183-HS 1.01 o superior.
- Las instrucciones de entrada NMEA 0183 son GLL, GGA, RMC, GNS, GSA y GSV (se recomienda la sentencia RMC).
- Si se seleccionan 4800 baudios (valor por defecto):
Los cables de entrada amarillo y verde corresponden a 4800 baudios.
- Si se seleccionan 38400 baudios:
Los cables de entrada amarillo y verde corresponden a 38400 baudios.

Salida NMEA (Información DSC y GPS)

- Las instrucciones de salida NMEA 0183 son DSC y DSE.
- Si se seleccionan 4800 baudios (valor por defecto):
Los cables de salida blanco y marrón corresponden a instrucciones DSC y DSE.
- Si se seleccionan 38400 baudios:
Los cables de salida azul y gris corresponden a 38400 baudios e incluyen instrucciones DSC (DSC, DSE).
- Puede darse salida a instrucciones GSA, GSV, GLL, GGA y RMC desde el transceptor utilizando los ajustes del menú de configuración de GPS (consultar la sección "**19.9 ENTRADA/SALIDA NMEA 0183**").

Para más información sobre configuración e interfaz del funcionamiento GPS, contacte con el fabricante del receptor GPS externo conectado.

Si se le presentan más preguntas, contacte con su proveedor.

8.5.2 Cables auxiliares

La imagen y la tabla siguientes muestran los cables del transceptor y las conexiones a dispositivos opcionales como una antena externa GPS y un registrador gráfico GPS.

PRECAUCION

Debe tenerse la precaución de no tocar el polo positivo de 12 Vcc con ninguno de los cables NMEA, ya que podría dañarse la radio.

Cuando se conecta el registrador gráfico, el receptor GPS externo o el altavoz externo, pele aproximadamente 2,5 cm del aislamiento del cable especificado, y empalme los extremos entre sí.

El transceptor utiliza el protocolo NMEA 0183/-HS para compartir coordenadas e información DSC hacia y desde un registrador gráfico GPS.

8.5.3 Del GPS interno (salida DSC) al registrador gráfico



Color de cable/descripción	Ejemplos de conexión
AMARILLO - Entrada NMEA GPS (+)	Sin conexión
VERDE - Entrada NMEA GPS (-)	Sin conexión
BLANCO - Salida NMEA DSC (+)	Entrada NMEA (+) del GPS*1
MARRÓN - Salida DSC NMEA (-)	Entrada NMEA (-) del GPS*1
AZUL - Salida de datos AIS (+)	Entrada NMEA-HS (+) del receptor AIS*2
GRIS - Salida de datos AIS (-)	Entrada NMEA-HS (-) del receptor AIS*2

*1: 4800 baudios, *2: 38400 baudios

NOTA: Algunos registradores gráficos GPS disponen de un único cable para la señal de tierra NMEA. En este caso, conectar la entrada NMEA (-) al cable único de señal de tierra NMEA del registrador gráfico GPS y dejar la salida NMEA (-) abierta. En el caso de que la asignación de la alimentación y de tierra del registrador gráfico GPS a utilizar sea diferente de la de la radio, conectar el cable de señal de tierra del registrador gráfico GPS al terminal de tierra (GND) del panel posterior de la radio.

8.5.4 Conexión a GPS externo o a un registrador gráfico

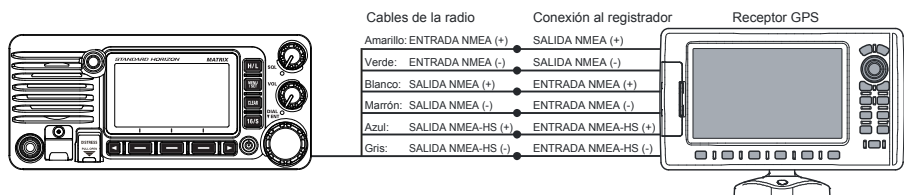

Color de cable/descripción	Ejemplos de conexión
AMARILLO - Entrada NMEA GPS (+)	Salida NMEA (+) del GPS*1
VERDE - Entrada NMEA GPS (-)	Salida NMEA (-) o tierra común de GPS*1
BLANCO - Salida NMEA DSC (+)	Entrada NMEA (+) del GPS*1
MARRÓN - Salida DSC NMEA (-)	Entrada NMEA (-) del GPS*1
AZUL - Salida de datos AIS (+)	Entrada NMEA-HS (+) del receptor AIS*2
GRIS - Salida de datos AIS (-)	Entrada NMEA-HS (-) del receptor AIS*2

*1: 4800 baudios, *2: 38400 baudios

NOTA: Para introducir las coordenadas GPS desde un dispositivo GPS externo al transceptor, los cables de entrada NMEA GPS (+) (amarillo) y de entrada NMEA GPS (-) (verde) deben conectarse a la salida NMEA de la antena GPS o del registrador gráfico GPS externos.

Para conexión con un dispositivo externo a 38400 baudios

Para la conexión con un dispositivo externo a 38400 baudios, el transceptor puede configurarse para recibir las coordenadas GPS y enviar señales DSC a 38400 baudios. Consulte la sección "**19.9 ENTRADA/SALIDA NMEA 0183**" para obtener más información.

8.5.5 Conexión al altavoz PA/HAIL externo

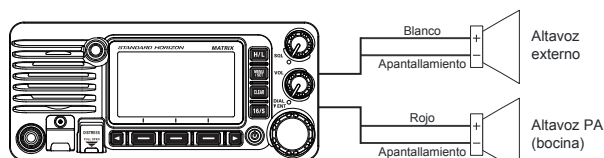

Color de cable/descripción	Ejemplos de conexión
Blanco - Altavoz externo (+)	Cable positivo del altavoz externo de 4 ohmios
Protección - Altavoz externo (-)	Cable negativo del altavoz externo de 4 ohmios
Rojo - Altavoz PA (+)	Cable positivo del altavoz de audio externo de 4 ohm (bocina)
Protección - Altavoz PA (-)	Cable negativo del altavoz de audio externo de 4 ohm (bocina)

8.5.6 Conexión a la antena GPS externa del SCU-38 opcional

Conectar el cable **SCU-38** al conector de antena ANT GPS coaxial del panel posterior, luego apretar la tuerca del cable (ver ilustración a la derecha).

NOTA: El **SCU-38** siempre es más preferido que la antena GPS interna.

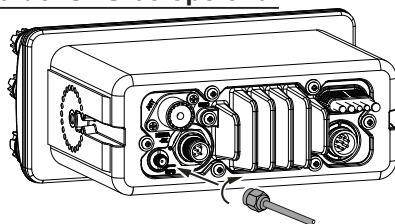

8.5.7 Conexión a la antena GPS externa del SCU-31 opcional

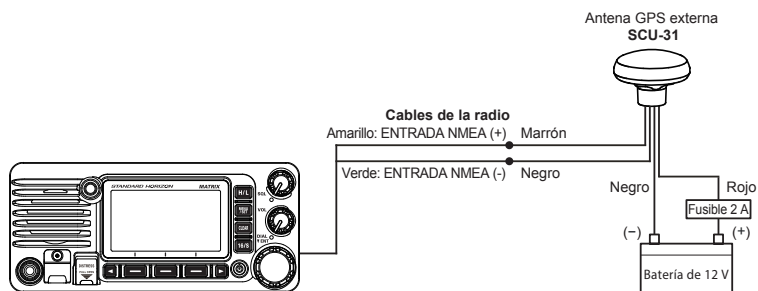

NOTA

Para conectar el **SCU-31** opcional, el transceptor puede estar configurado para recibir coordenadas GPS a 4800 baudios. Consulte la sección "**19.9 ENTRADA/SALIDA NMEA 0183**" para obtener más información.

La antena GPS externa **SCU-31** (Con receptor GPS incorporado) se suministra con 49 pies (15 m) de cable y un conector. Para conectar la **SCU-31** al transceptor, cortar el conector de antena de 6 pines, pelar la funda aislante blanca para exponer los cables rojo, negro y marrón y conectar tal como se muestra en el diagrama. El resto de cables no se utilizan y pueden cortarse. El fusible de 2 amperios no está incluido.

8.5.8 Micrófono opcional SSM-70H (RAM4)

NOTA

Para conectar el GX2400, el firmware del SSM-70H debe ser versión 3.00.00 o posterior.

El transceptor está preparado para utilizar un micrófono de estación remota **SSM-70H (RAM4)** para controlar todas las funciones de radio. Además, el transceptor puede funcionar como sistema intercomunicador completo entre el micrófono **SSM-70H** y el transceptor.

ADVERTENCIA

No conectar ni extraer el micrófono SSM-70H (RAM4) mientras la radio se encuentre conectada (ON). Puede ser causa de fallo del equipo.

1. Conectar el cable para tendido (suministrado con el **SSM-70H**) al conector **RAM** (ocho pines) en el panel posterior, y a continuación apretar la tuerca del cable (ver la ilustración inferior).

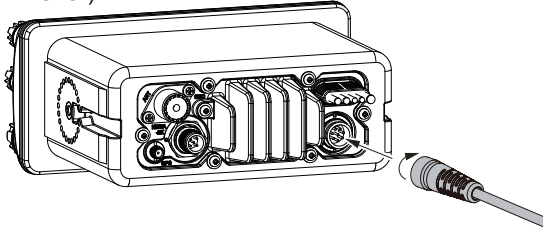

2. Instalar los dos núcleos de ferrita (suministrados con el micrófono de estación remota **SSM-70H**) al cable para tendido o al cable de extensión **CT-100**, a continuación juntar las dos mitades entre sí. Estos núcleos deben instalarse cerca de los conectores del transceptor y de los extremos del cable correspondientes al micrófono.
3. Fijar los núcleos de ferrita tan cerca como sea posible de las clavijas, tal como se muestra abajo.

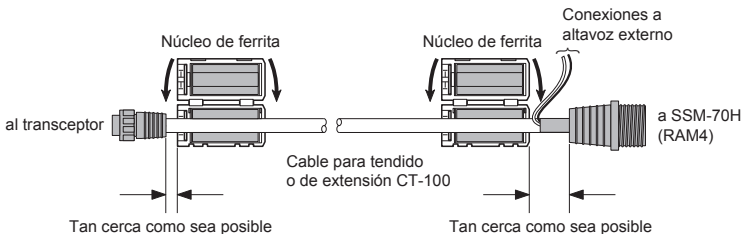

PRECAUCION

Antes de cortar el cable, deberá desconectarse del panel posterior del transceptor.

El cable de tendido puede cortarse y empalmarse, sin embargo deben tomarse precauciones cuando se vuelvan a conectar los cables para asegurar la estanqueidad frente al agua.

Después de cortarlo observará que existen los siguientes cables:

Amarillo, verde, blanco, marrón y rojo/apantallado

- Finalmente, enrollar un poco de cinta aislante alrededor del núcleo de ferrita, para impedir que la vibración haga que se separen las dos mitades.
- De acuerdo con la ilustración de la derecha, haga un agujero de 30 mm en la pared, e introduzca el cable de extensión en dicho agujero. Conectar la junta de estanqueidad y la base de montaje al conector del cable de extensión utilizando la tuerca.
- Taladrar los cuatro orificios para los tornillos (de aproximadamente 2 mm) en la pared, e instalar a continuación la base de montaje en la pared utilizando cuatro tornillos.
- Colocar el capuchón de goma sobre la tuerca. La instalación ya está terminada.

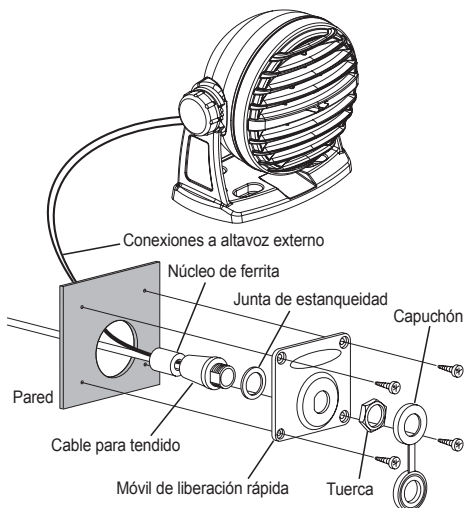

ADVERTENCIA

No se recomienda enchufar o desenchufar el micrófono de estación remota SSM-70H (RAM4) en el cable para tendido mientras la radio se encuentra conectada ON.

Conexión de un altavoz externo al cable de micrófono RAM4

En ubicaciones ruidosas puede conectarse el altavoz externo opcional **MLS-300** a los cables blancos de altavoz del cable de tendido del **RAM4**. El **RAM4** puede alimentar el altavoz interno o el altavoz externo, uno a la vez. Cuando se conecte un altavoz externo, seguir el procedimiento indicado a continuación para desconectar (OFF) el audio del **RAM4** y habilitar el altavoz externo conectado a los cables del tendido de conexión del **RAM4**.

- En el micrófono **RAM4**, pulse y mantenga pulsada la tecla **[MENU/SET]**.
- Girar el mando **DIAL/ENT** para seleccionar "**CONFIGURATION**", a continuación pulsar la tecla de función **[SELECT]**.
- Girar el mando **DIAL/ENT** para seleccionar "**SPEAKER SELECT**", a continuación pulsar **[SELECT]**.
- Girar el mando **DIAL/ENT** para seleccionar "**INTERNAL**" o "**EXTERNAL**", a continuación pulsar la tecla de función **[SELECT]**.
- Pulse la tecla **[CLEAR]** para volver al modo de funcionamiento de radio.

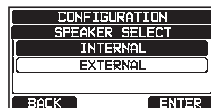

8.5.9 Instalación de punto de acceso inalámbrico SCU-30 opcional

NOTA

Para conectar el SSM-72H (RAM4X), el firmware del SCU-30 debe ser versión 2.00.00 o posterior.

El **GX2400** es capaz de usar un micrófono inalámbrico de estación remoto **SSM-72H (RAM4X)** para controlar a distancia las funciones de Radio, AIS, DSC y PA/Niebla. Además, el **GX2400** puede trabajar como un sistema de intercomunicación con plena funcionalidad entre el **RAM4X** y el **GX2400**.

El punto de acceso inalámbrico **SCU-30** opcional puede utilizarse para conectar hasta cuatro micrófonos de acceso remoto inalámbricos **RAM4X** al **GX2400**.

ADVERTENCIA

No conecte o retire el Punto de Acceso Inalámbrico SCU-30 mientras la radio esté encendida. Esto podría resultar en daños al equipo.

1. Conecte el cable del **SCU-30** al conector del **RAM** en el panel posterior del **GX2400** y apriete la tuerca del cable.

NOTA: Para obtener más información sobre la conexión de **RAM4X** y **GX2400**, consulte el manual de instrucciones de **RAM4X**.

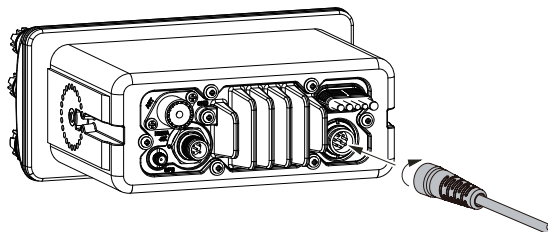

8.6 CONFIGURACIÓN INICIAL NECESARIA CUANDO SE CONECTA LA ALIMENTACIÓN ELÉCTRICA POR PRIMERA VEZ

8.6.1 Identificación de servicio móvil marítimo (MMSI)

¿Qué es un MMSI?

Un MMSI es un número de nueve dígitos utilizado en los transceptores marítimos capaces de utilizar la llamada selectiva digital (DSC). Este número se utiliza como si fuera un número de teléfono para la llamada selectiva a otras embarcaciones.

ESTE NÚMERO DEBE PROGRAMARSE EN LA RADIO PARA EL FUNCIONAMIENTO CON LAS FUNCIONES DSC.

¿Cómo consigo que se me asigne un número MMSI?

Contacte con la autoridad que otorga las licencias de radio de su país para la información sobre cómo obtener un número MMSI.

ADVERTENCIA

El MMSI solo puede ser introducido una vez, asegúrese por tanto de no introducir un número MMSI incorrecto. Si debe reinicializarse el número MMSI póngase en contacto con Standard Horizon para obtener el código correspondiente de reinicialización. Consulte la sección "16.9.1 Reinicialización de USER MMSI y ATIS CODE".

Programación del MMSI

1. Pulse la tecla [MENU/SET] para visualizar "MENU".
2. Gire el mando DIAL/ENT para seleccionar "MMSI/POS INFO" y, a continuación, pulse la tecla de función [SELECT]. (Para cancelar, pulsar la tecla de función [BACK].)
3. Se visualiza la pantalla "MMSI INPUT" si todavía no se ha introducido el MMSI.
Una vez completada la introducción en el transceptor , solo será posible verificar el MMSI en esta pantalla.

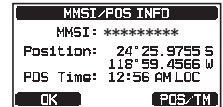
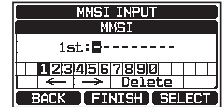

4. Pulse la tecla [◀] o [▶] para seleccionar el primer dígito de su MMSI y, a continuación, pulse la tecla de función [SELECT] para pasar al siguiente dígito.
5. Repita el paso 4 para establecer su número MMSI (9 dígitos).
Si se cometió un error al escribir el número MMSI, pulse las teclas [◀] o [▶] para seleccionar "←" o "→", pulse la tecla de función [SELECT] hasta que se seleccione el carácter equivocado y, a continuación, lleve a cabo el paso 4.
6. Cuando haya terminado de programar el número MMSI, pulse y mantenga en esa posición la tecla de función [FINISH]. La radio le solicitará que introduzca de nuevo el número MMSI. Seguir los pasos 4 a 6 anteriores.
7. Después de la introducción del segundo número, pulse la tecla de función [FINISH] para almacenar el MMSI.
8. Pulse la tecla de función [OK] para volver al funcionamiento de radio.

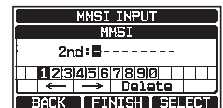

NOTA

Para verificar el MMSI tras la programación para comprobar que sea correcto, seguir los pasos 1 a 2. El número actual MMSI se muestra en la pantalla.

8.7 CONFIRMACIÓN DE LA SEÑAL GPS (VISUALIZACIÓN DEL ESTADO GPS)

Cuando el **GX2400** reciba la señal GPS, desde el receptor GPS interno, aparecerá el icono de un pequeño satélite "☼" en la pantalla y se visualizará su ubicación actual (latitud/longitud) en la pantalla. (*Cuando se está recibiendo la señal GPS del NMEA 2000 o NEMA-0183, un icono de "2K" (NMEA 2000) o de "I/O" (NMEA-0183) aparecerá en la pantalla.)

Si existe algún problema con la conexión NMEA entre la radio y el GPS, el icono de GPS parpadeará de forma continuada hasta que se corrija la conexión.

El transceptor dispone de una pantalla de estado GPS que muestra los satélites que se están recibiendo actualmente, junto con una representación gráfica (en un diagrama de barras) del nivel de intensidad de señal relativa de los satélites.

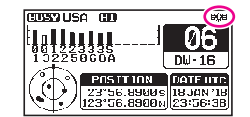

(Modo de visualización de estado GPS)

NOTA

Cuando la recepción GPS sea limitada, como en el montaje empotrado de la radio, se recomienda conectar la antena GPS externa opcional SCU-38 al conector de antena GPS del panel posterior.

1. Pulse la tecla [**MENU/SET**] para visualizar "**MENU**".
2. Gire el mando **DIAL/ENT** para seleccionar "**GPS**" y, a continuación, pulse la tecla de función [**SELECT**].
3. Gire el mando **DIAL/ENT** para seleccionar "**GPS STATUS**" y, a continuación, pulse la tecla de función [**ENTER**] para visualizar el estado del GPS que se está recibiendo actualmente.
4. Pulse la tecla [**CLEAR**] para volver al modo de funcionamiento de radio.

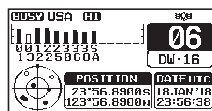
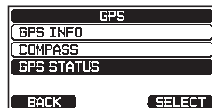

NOTA

Para que el transceptor muestre adecuadamente la página de estado GPS cuando se conecta un receptor externo GPS o un registrador gráfico, debe configurarse el dispositivo externo para la salida de las instrucciones NMEA 0183 GSV y GSA. Cuando se utilice el equipo de NMEA 2000, debe poder entregar una salida PGN No.129540 (Satélites GNSS a la vista).

8.8 CONFIGURACIÓN GPS

8.8.1 Ajuste horario del GPS

El transceptor muestra de fábrica por defecto la hora satelital GPS u horario UTC (Tiempo Universal Coordinado). Se requiere un huso horario para mostrar la hora local en su zona. Debe cambiarse el huso horario con el fin de que la radio visualice la hora actual en su zona.

1. Mantener pulsada la tecla [**MENU/SET**].
2. Gire el mando **DIAL/ENT** para seleccionar "**GPS SETUP**" y, a continuación, pulse la tecla de función [**SELECT**].
3. Gire el mando **DIAL/ENT** para seleccionar "**TIME OFFSET**" y, a continuación, pulse la tecla de función [**SELECT**].
4. Gire el mando **DIAL/ENT** para seleccionar el desplazamiento temporal de su ubicación. Si se asigna "00:00", la hora será la misma que bajo UTC o zona horaria de satélite GPS.
5. Pulse la tecla de función [**ENTER**] para guardar el desplazamiento temporal.
6. Pulse la tecla [**CLEAR**] para volver al modo de funcionamiento de radio.

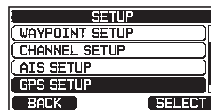

8.8.2 Ajuste de zona horaria

Esta selección de menú permite al transceptor mostrar la hora UTC o la hora local con el huso.

1. Mantener pulsada la tecla [**MENU/SET**].
2. Gire el mando **DIAL/ENT** para seleccionar "**GPS SETUP**" y, a continuación, pulse la tecla de función [**SELECT**].
3. Gire el mando **DIAL/ENT** para seleccionar "**TIME AREA**" y, a continuación, pulse la tecla de función [**SELECT**].
4. Gire el mando **DIAL/ENT** para seleccionar "**UTC**" o "**LOCAL**".
5. Pulse la tecla de función [**ENTER**] para guardar el ajuste seleccionado.
6. Pulse la tecla de función [**CLEAR**] para volver al funcionamiento de radio.

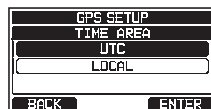

8.8.3 Ajuste del formato de la hora

Esta selección de menú permite configurar el transceptor para mostrar la hora en formato de 12 horas o de 24 horas.

1. Mantener pulsada la tecla **[MENU/SET]**.
2. Gire el mando **DIAL/ENT** para seleccionar **"GPS SETUP"** y, a continuación, pulse la tecla de función **[SELECT]**.
3. Gire el mando **DIAL/ENT** para seleccionar **"TIME FORMAT"** y, a continuación, pulse la tecla de función **[SELECT]**.
4. Gire el mando **DIAL/ENT** para seleccionar **"24hour"** o **"12hour"**.
5. Pulse la tecla de función **[ENTER]** para guardar el ajuste seleccionado.
6. Pulse la tecla **[CLEAR]** para volver al modo de funcionamiento de radio.

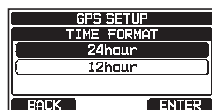
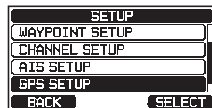

8.8.4 Ajuste COG a Verdadero o Magnético

El GPS COG (rumbo efectivo) y el BRG de la variación magnética del punto de referencia destino pueden seleccionarse para mostrarse como ON o OFF. El valor predeterminado de fábrica es "OFF", sin embargo siguiendo los pasos que se indican a continuación, el COG (curso efectivo) puede cambiarse a "ON".

1. Mantener pulsada la tecla **[MENU/SET]**.
2. Gire el mando **DIAL/ENT** para seleccionar **"GPS SETUP"** y, a continuación, pulse la tecla de función **[SELECT]**.
3. Gire el mando **DIAL/ENT** para seleccionar **"MAGNETIC VARIATION"** y, a continuación, pulse la tecla de función **[SELECT]**.
4. Gire el mando **DIAL/ENT** para seleccionar **"OFF"** o **"ON"**.

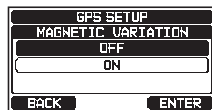
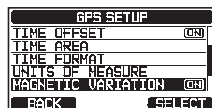
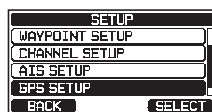



5. Pulse la tecla de función **[ENTER]** para guardar el ajuste seleccionado.
6. Pulse la tecla **[CLEAR]** para volver al modo de funcionamiento de radio.

NOTA

El ajuste a "ON" solo es efectivo cuando las instrucciones RMC con datos magnéticos se introducen desde dispositivos externos como un registrador gráfico GPS.

9 FUNCIONAMIENTO BÁSICO

9.1 ENCENDIDO Y APAGADO DEL TRANSCPTOR

1. Una vez instalado el transceptor, asegúrese de que tanto la alimentación como la antena están conectados correctamente.
2. Pulsar y mantener en esa posición la tecla  para conectar ON la radio.
3. Pulse y mantenga pulsada la tecla  de nuevo para apagar la radio OFF.

9.2 RECEPCIÓN

1. Girar el mando **SQL** al máximo en sentido antihorario. Este estado se conoce como "silenciador desconectado".
2. Gire el botón **VOL** hasta que el ruido o el audio del altavoz esté a un nivel confortable.
3. Girar el mando **SQL** en sentido horario hasta que desaparezca el ruido aleatorio. Este estado se conoce como "umbral de enmudecimiento".
4. Gire el mando **DIAL/ENT** para seleccionar el canal deseado. Consulte la tabla de canales en la página 131 para ver los canales disponibles.
5. Cuando se recibe una señal, ajuste el volumen al nivel de escucha deseado. La lámpara indicadora **BUSY** se muestra en verde, y el indicador "**BUSY**" de la pantalla indica que se reciben las comunicaciones.

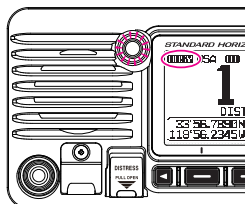

9.3 TRANSMISIÓN

1. Llevar a cabo los pasos 1 a 4 de RECEPCIÓN.
2. Antes de transmitir, supervisar el canal para comprobar que está libre.

SE TRATA DE UN REQUISITO FCC!

3. Pulse el interruptor **PTT** (pulsar-para-hablar) del micrófono. Se visualiza el indicador "**TX**" en la pantalla LCD.
4. Hable al micrófono lenta y claramente.
5. Cuando haya terminado la transmisión, soltar el conmutador **PTT** del micrófono.



NOTA

Coloque su boca a aproximadamente 2 cm del micrófono y hable con voz normal.

9.3.1 Potencia de transmisión

La potencia de salida TX del transceptor se ajusta a nivel alto (25 W) según el valor por defecto de fábrica, y se visualiza el indicador "HI" en la parte superior de la pantalla.

Para cambiar la potencia de salida TX:

1. Pulse la tecla **[H/L]** del panel frontal o del micrófono para conmutar entre la potencia de salida HI (25 W) o LO (1 W).



NOTA: Cuando la potencia de salida TX se fija en nivel "Bajo" mientras el transceptor se encuentra en el canal 13 o 67 (únicamente grupo de canales de EE.UU.), la potencia de salida pasa temporalmente de nivel "Bajo" a "Alto" hasta que se suelta el conmutador **PTT** del micrófono. Esta tecla de función no funciona en los canales de transmisión inhibida y de solo potencia baja.

9.4 FUNCIONAMIENTO BÁSICO DEL MENÚ DE CONFIGURACIÓN

Utilizando el menú de configuración podrán personalizarse las diferentes funciones del transceptor para adaptarse a las preferencias y necesidades personales del usuario. Los elementos a ajustar podrán seleccionarse de las correspondientes listas, realizándose los ajustes correspondientes realizados para las diferentes operaciones deseadas.

1. Pulsar y mantener en esa posición la tecla **[MENU/SET]** de la pantalla de modo de funcionamiento.
2. Gire el mando **DIAL/ENT** para seleccionar el elemento de función y, a continuación, pulse la tecla de función **[SELECT]**.
3. Gire el mando **DIAL/ENT** para seleccionar el elemento de ajuste y, a continuación, pulse la tecla de función **[SELECT]**.
4. Gire el mando **DIAL/ENT** para seleccionar el ajuste deseado.
5. Pulse la tecla de función **[ENTER]** para guardar el ajuste seleccionado.
6. Pulse la tecla **[CLEAR]** para volver al modo de funcionamiento de radio.
(La pantalla puede también devolverse a la pantalla anterior pulsando la tecla de función **[BACK]**.)

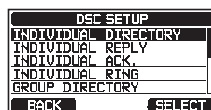

El proceso anterior se utiliza cuando se realizan los ajustes del menú de configuración que siguen en este manual de funcionamiento.

Pulsar y mantener pulsados **[MENU/SET]** → "DSC SETUP" → "INDIVIDUAL DIRECTORY"

9.5 TEMPORIZADOR DE CORTE DE TRANSMISIÓN (TOT)

Cuando se mantiene apretado el interruptor **PTT** del micrófono, el tiempo de transmisión queda limitado a 5 minutos. Esto limita las transmisiones no intencionales debidas a un enclavamiento del micrófono. Unos 10 segundos antes del apagado automático del transmisor, se oirá por el altavoz un pitido de advertencia. El transceptor pasará automáticamente al modo de recepción, aún en el caso de que el interruptor **PTT** se encuentre permanentemente apretado. Antes de transmitir de nuevo, debe soltarse en primer lugar el conmutador **PTT**, y pulsarlo de nuevo.

NOTA

Una vez que el transmisor queda parado por el TOT, solo se permiten 10 segundos de transmisión con el canal tras la parada.

9.6 USO DEL CANAL SÍMPLEX/DÚPLEX

Consulte la **TABLA DE CANALES VHF MARÍTIMOS** (página 131) para las instrucciones sobre el uso de canales simplex y dúplex.

NOTA

Todos los canales están programados de fábrica de acuerdo con los reglamentos FCC (EE.UU.), ISED (Canadá), e internacionales. El modo de funcionamiento no puede modificarse de simplex a dúplex o viceversa.

9.7 GRUPO DE CANALES

Ajuste del grupo de canales en función de la región:

1. Pulsar y mantener pulsados [] ⇒ "CHANNEL SETUP" ⇒ "CHANNEL GROUP"

2. Gire el mando **DIAL/ENT** para seleccionar el grupo de canales deseado "USA", "INTL", o "CAN"*1.

*1En la versión europea, cuando se ajuste la región, se visualizará el grupo del canal europeo seleccionado en lugar del grupo "CAN". En cuanto a los detalles, consultar la "Nota sobre el ajuste de regiones" en la hoja anexada amarilla individual.

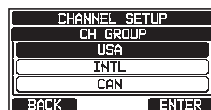

3. Pulse la tecla de función [ENTER] para guardar el ajuste seleccionado.

4. Pulse la tecla de función [CLEAR] para volver al funcionamiento de radio.

Consulte "**24 ASIGNACIÓN DE CANALES**" (página 131) para los canales asignados en cada modo.

9.8 CANALES METEOROLÓGICOS NOAA (Solo en EE.UU. y Canadá)

1. Para recibir un canal meteorológico NOAA, pulsar una de las teclas de función, a continuación pulsar la tecla [◀] o la [▶] repetidamente hasta que la tecla de función [WX] se visualice en la parte inferior de la pantalla.



2. Pulse la tecla de función [WX].

El indicador "WX" aparece en la parte superior de la pantalla.

NOTA: Para recibir un canal meteorológico NOAA, asigne el comando "WX" en una de las teclas de función, consulte la sección "**16.8 TECLAS DE FUNCIÓN**".

3. Gire el mando **DIAL/ENT** para seleccionar un canal meteorológico NOAA diferente.

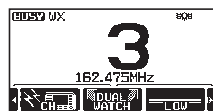

4. Para salir de los canales meteorológicos NOAA, pulsar una de las teclas de función, a continuación pulsar la tecla de función [CH]. El transceptor vuelve al canal en el que se encontraba antes del canal meteorológico y el indicador "WX" desaparece de la pantalla.

9.8.1 Alerta meteorológica NOAA (únicamente versión EE.UU.)

En caso de producirse interferencias meteorológicas extremas, como tormentas y huracanes, la NOAA (Administración Nacional Atmosférica y Oceánica) envía una alerta meteorológica acompañada de un tono de 1050 Hz y transmite un informe meteorológico posterior en uno de los canales meteorológicos de la NOAA.

El **GX2400GPS** puede recibir alertas meteorológicas durante la monitorización de un canal meteorológico y en el último canal meteorológico seleccionado durante los modos de escaneo o durante la monitorización de un canal de trabajo.

Para habilitar la función de alerta meteorológica, consultar la sección "**17.2 ALERTA METEOROLÓGICA (solo para la versión de EE. UU.)**".

Cuando se recibe una alerta en un canal meteorológico NOAA, se detendrá el escaneo y el transceptor emitirá un pitido a volumen alto para alertar al usuario de la existencia de una emisión NOAA. Pulsar cualquier tecla para detener la alerta. Después de que se detenga el sonido del pitido, aparecerá la pantalla de confirmación de recepción de la alerta meteorológica.

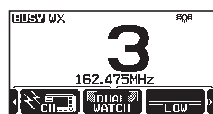

Pulsar [OK] para visualizar una pantalla de confirmación. La pantalla de confirmación preguntará si deseamos pasar al canal meteorológico, o volver al canal marítimo. Pulsar [YES] para conmutar al canal meteorológico, y pulsar [NO] para volver al canal marítimo.

NOTA

Si no se pulsa ninguna tecla la alerta sonará durante 5 minutos y a continuación se recibirá el informe meteorológico.

9.8.2 Prueba de la alerta meteorológica NOAA

NOAA verifica el sistema de alerta cada miércoles entre las 11AM y la 1PM. Para verificar la característica meteorológica NOAA, configurar el transceptor como en la sección "9.8.1 Alerta meteorológica NOAA (únicamente versión EE.UU.)" y confirmar que se escucha la alerta el miércoles entre las 11AM y la 1PM, hora local.

9.9 VIGILANCIA MÚLTIPLE (PARA EL CANAL DE PRIORIDAD)

La multivigilancia se utiliza para escanear dos o tres canales para comunicación.

- En el modo de vigilancia dual, se escanean alternativamente un canal VHF normal y el canal de prioridad.
- En el modo de vigilancia triple, se escanean alternativamente un canal VHF normal, el canal de prioridad y el subcanal.

Cuando se recibe una señal en el canal normal, la radio cambia brevemente entre el canal normal y el canal de prioridad buscando una transmisión. Si la radio recibe comunicaciones en el canal de prioridad, se interrumpirá y procederá a escuchar al canal de prioridad hasta que la comunicación finalice, volviendo entonces a ejecutar el escaneo de la vigilancia dual o triple de nuevo.

9.9.1 Configuración del funcionamiento de la vigilancia múltiple

1. Pulsar y mantener pulsados [] ⇒ "CHANNEL SETUP" ⇒ "MULTI WATCH"

2. Gire el mando **DIAL/ENT** para seleccionar "DUAL" o "TRIPLE".
3. Pulse la tecla de función [ENTER] para guardar el ajuste seleccionado.
4. Pulse la tecla [CLEAR] para volver al modo de funcionamiento de radio.



9.9.2 Inicio de la vigilancia dual

1. Ajuste el botón **SQL** hasta que desaparezca el ruido de fondo.
2. Gire el mando **DIAL/ENT** para seleccionar un canal que desee ver.
3. Pulse una de las teclas de función.
4. Pulsar las teclas [◀] o [▶] repetidamente hasta que se visualice la tecla de función [DUAL WATCH] en la parte inferior de la pantalla, pulsar entonces la tecla de función [DUAL WATCH].



La radio monitorizará el canal de prioridad y el canal que se seleccionó en el paso 2. Mientras se recibe una señal en el canal seleccionado en el paso 2, el transceptor ejecutará la vigilancia dual con el canal de prioridad.

5. Para detener la vigilancia dual, pulsar de nuevo la tecla de función [DUAL WATCH]. Cuando se seleccione "TRIPLE" en el menú SETUP, se visualizará [TRI WATCH] como tecla de función en lugar de [DUAL WATCH].

NOTA

Pueden cambiarse el canal de prioridad o el subcanal, del CANAL16 (por defecto) o del CANAL9 (por defecto) a otro canal. Consulte la sección "17.7 CANAL DE PRIORIDAD" o "17.8 SUBCANAL".

9.10 ESCANEADO

El transceptor escaneará automáticamente los canales programados en la memoria de canales preconfigurados y también la memoria de canales de escaneo y el último canal meteorológico seleccionado.

Cuando se detecte una señal entrante en uno de los canales durante el escaneo, la radio hará una pausa en este canal permitiéndole escuchar la transmisión entrante. La radio reemprenderá automáticamente el escaneo cuando finalice la transmisión.

9.10.1 Selección del tipo de escaneo

1. Pulsar y mantener pulsados [] ➡ "CHANNEL SETUP" ➡ "SCAN TYPE"

2. Gire el mando **DIAL/ENT** para seleccionar "PRIORITY" o "MEMORY".



3. Pulse la tecla de función [ENTER] para guardar el ajuste seleccionado.

4. Pulse la tecla [CLEAR] para volver al modo de funcionamiento de radio.

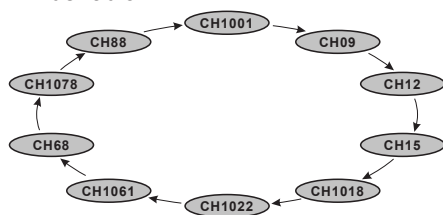

Escaneo de memoria (M-SCAN)

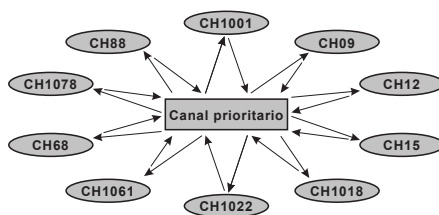

Escaneo de prioridad (P-SCAN)

9.10.2 Programación de la memoria de escaneo

1. Pulsar y mantener pulsados [] ➡ "CHANNEL SETUP" ➡ "SCAN MEMORY"

2. Gire el mando **DIAL/ENT** para seleccionar el canal que desea escanear y, a continuación, pulse la tecla de función [MEM]. El icono "ON" aparecerá al lado derecho del canal seleccionado.

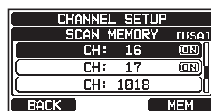

3. Repita el paso 2 para todos los canales que se desee escanear.

4. Para BORRAR un canal de la lista, seleccionar el canal y pulsar la tecla de función [MEM]. El icono "ON" del canal seleccionado desaparece.
5. Una vez completada su selección, pulsar la tecla [CLEAR] para volver al modo de funcionamiento de radio.

Para comprobar los canales que se van a escanear, gire el mando DIAL.ENT. El icono "MEM" aparecerá cuando el canal de memoria se visualice.

NOTA: Cuando se asigne "SCAN MEMORY" a la tecla de función, la función de memoria conmuta entre ON y OFF cada vez que se pulsa la tecla de función [MEM].



9.10.3 Escaneo de memoria (M-SCAN)

1. Ajustar el tipo de escaneo a "MEMORY" en el menú de SETUP (consultar "9.10.1 Selección del tipo de escaneo").

2. Ajuste el botón SQL hasta que desaparezca el ruido de fondo.

3. Pulse una de las teclas de función.

4. Pulse la tecla [◀] o [▶] repetidamente y, a continuación, pulse la tecla de función [SCAN]. Aparece el icono de "MEM SCAN" en la pantalla. El escaneo continuará desde el número de canal programado inferior hasta el superior y con el canal preconfigurado (descrito en la sección siguiente). El escaneo se detendrá en el canal en el que se esté recibiendo una transmisión.



Durante la recepción, el número de canal parpadeará.

5. Para detener el escaneo, pulsar la tecla de función [SCAN] o la tecla [16/S] o la [CLEAR].

9.10.4 Escaneo de prioridad (P-SCAN)

1. Ajustar el tipo de escaneo a "PRIORITY" en el menú de SETUP (consultar "9.10.1 Selección del tipo de escaneo").

2. Ajuste el botón SQL hasta que desaparezca el ruido de fondo.

3. Pulse una de las teclas de función.

4. Pulse la tecla [◀] o [▶] repetidamente y, a continuación, pulse la tecla de función [SCAN]. Aparece el icono de "PRI SCAN" en la pantalla. Se ejecutará el escaneo entre los canales memorizados, el canal preconfigurado (descrito en la siguiente sección) y el canal de prioridad.

Se escaneará el canal de prioridad después de cada canal programado.

5. Para detener el escaneo, pulsar la tecla de función [SCAN] o la tecla [16/S] o la [CLEAR].



NOTA

Por defecto, el canal 16 está predeterminado como canal de prioridad. Se puede cambiar el canal de prioridad desde el canal 16 a otro canal deseado utilizando el menú de SETUP. Consulte la sección "17.7 CANAL DE PRIORIDAD".

9.11 CANALES PREESTABLECIDOS: ACCESO INSTANTÁNEO

Pueden programarse para su acceso instantáneo 10 canales preconfigurados. Al pulsar la tecla de función [PRESET] se activa el banco de canales asignados por el usuario. Si se pulsa la tecla de función [PRESET] y no se han asignado canales, sonará un pitido de error.

Antes de iniciar el funcionamiento de acceso directo, asigne la orden "PRESET" a una de las teclas programables, consulte la sección "16.8 TECLAS DE FUNCIÓN".

9.11.1 Programación

1. Gire el mando **DIAL/ENT** para seleccionar el canal que desea programar.
2. Pulse una de las teclas de función.
3. Pulse la tecla [◀] o [▶] repetidamente, hasta que se visualice la tecla de función [PRESET], a continuación, pulse y mantenga pulsada la tecla de función [PRESET] hasta que el icono "P-SET" y el número de canal parpadeen.
4. Pulse la tecla de función [ADD] para programar el canal en la memoria de canales preestablecidos. Aparecerá el icono "P-SET".
5. Repita los pasos del 1 al 3 para programar los canales deseados en los canales preestablecidos. Pueden registrarse hasta 10 canales. Si se intenta registrar el undécimo canal, sonará un pitido de error.



9.11.2 Funcionamiento

1. Pulse una de las teclas de función.
2. Pulse la tecla [◀] o [▶] repetidamente y, a continuación, pulse la tecla de función [PRESET] para recuperar el canal preestablecido. Aparecerá el icono "P-SET" en la pantalla.
3. Gire el mando **DIAL/ENT** para seleccionar el canal preestablecido deseado.
4. Pulse la tecla de función [PRESET] para volver al último canal seleccionado. El icono "P-SET" desaparece de la pantalla.



9.11.3 Borrado

1. Pulse una de las teclas de función.
2. Pulse la tecla [◀] o [▶] repetidamente y, a continuación, pulse la tecla de función [P-SET] para recuperar el canal preestablecido.
3. Gire el mando **DIAL/ENT** para seleccionar el canal preestablecido que desea eliminar.
4. Pulse una de las teclas de función, a continuación, pulse y mantenga pulsada la tecla de función [PRESET] hasta que el icono "P-SET" y el número de canal estén parpadeando.
5. Pulse la tecla de función [DELETE] para eliminar el canal de la memoria de canales preestablecidos.
6. Repita los pasos del 3 al 5 para eliminar los canales no deseados de los canales preestablecidos.
7. Para salir de la función de borrado de canales preconfigurados, pulse la tecla de función [QUIT].



9.12 FUNCIONAMIENTO MOB

El **GX2400** aporta una característica para memorizar de forma instantánea la información de posición en caso de MOB (Hombre al agua).

1. Pulse una de las teclas de función.
2. Pulse la tecla [◀] o [▶] repetidamente y, a continuación, pulse la tecla de función [MOB].
3. Pulse la tecla de función [TO WPT] para empezar la navegación hacia la posición visualizada. En cuanto a los detalles de navegación, véase la sección "**12 NAVEGACIÓN**".

Para cambiar la información de posición visualizada, pulsar la tecla de función [POS/TM]. En cuanto a los detalles sobre la modificación de posición, ver "**Edición de un punto de referencia**" en la página 78.

4. Para transmitir un mensaje de alerta de socorro DSC, levantar la cubierta roja de resorte DISTRESS del lado derecho del transceptor, a continuación pulsar y mantener la tecla **DISTRESS** (véase la sección "**11.2.1 Transmisión de una alerta de socorro**" en cuanto a los detalles).

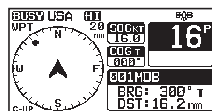
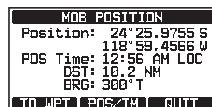

9.13 FUNCIONAMIENTO DE PA/FOG

El **GX2400** tiene un megáfono de 30 W incorporado y puede utilizarse con cualquier bocina de 4 ohm PA. Standard Horizon ofrece dos bocinas HAIL/PA, la **220SW** (bocina HAIL/PA redonda de 30 W de 5") y la **240SW** (bocina rectangular HAIL/PA de 40 W de 5" × 8"). Cuando el **GX2400** está en modo PA Hail, el altavoz PA escucha (actúa como un micrófono y proporciona comunicaciones bidireccionales a través de la bocina HAIL/PA a la radio principal).

NOTA

Cuando esté en el modo PA HAIL o FOG HORN, el **GX2400** seguirá recibiendo llamadas y comunicaciones DSC en el último canal de trabajo seleccionado antes de entrar en el modo PA HAIL o FOG HORN.

Entonces también se puede acceder a la página del AIS del **GX2400** cuando está en el modo PA HAIL o FOG HORN.

Modo PA HAIL:

El modo **PA HAIL** permite que el transceptor sea usado como un megáfono de potencia cuando está instalada la bocina HAIL/PA **220SW** o **240SW** de STANDARD HORIZON opcional. El modo PA Hail tiene una función de escucha que proporciona una comunicación bidireccional a través de la bocina HAIL/PA.

Modo FOG HORN:

Las señales automáticas se transmiten a través de la bocina HAIL/PA. Cuando la señal de la bocina de niebla no se está emitiendo, el **GX2400** escucha a través de la bocina HAIL/PA conectada.

Modo HORN:

El sonido de la sirena o de la bocina de niebla puede transmitirse a través de la bocina HAIL/PA. Cuando la señal de la bocina de niebla no se está emitiendo, el **GX2400** escucha a través de la bocina HAIL/PA conectada.

9.13.1 Funcionamiento del modo PA HAIL

1. Pulse una de las teclas de función.
2. Pulse la tecla [**◀**] o [**▶**] repetidamente y, a continuación, pulse la tecla de función [**PA**].
3. Pulse el interruptor **PTT** del micrófono para hablar a través del altavoz HAIL/PA.
4. Pulse la tecla de función [**PA VOL**] y, a continuación, gire el mando **DIAL/ENT** para controlar el nivel de salida de AF. Pulse la tecla de función [**ENTER**]. El nivel de salida de AF puede establecerse de 0 a 31.
5. Para escuchar, gire el mando **VOL**.
6. Pulse la tecla [**CLEAR**] para volver al modo de funcionamiento de radio.

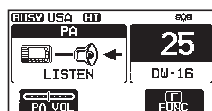
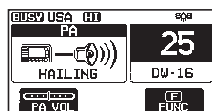

9.13.2 Funcionamiento del modo FOG HORN

El usuario puede seleccionar el tipo de bocina entre "Underway", "Stop", "Sail", "Towing", "Aground", "Anchor", "Horn", y "Siren".

1. Pulse una de las teclas de función.
2. Pulse la tecla [◀] o [▶] repetidamente y, a continuación, pulse la tecla de función [FOG HORN].
3. Gire el mando **DIAL/ENT** para seleccionar una de las ocho funciones descritas anteriormente y, a continuación, pulse la tecla de función [SELECT].
4. Pulse la tecla de función [FOG VOL] y, a continuación, gire el mando **DIAL/ENT** para controlar el nivel de salida de AF. Pulse la tecla de función [ENTER]. El nivel de salida de AF puede establecerse de 0 a 31.
5. En los modos "HORN" y "SIREN", pulse la tecla de función [HORN] para activar el tono a través del altavoz HAIL/PA. Pulse la tecla de función [HORN VOL] y, a continuación, gire el mando **DIAL/ENT** para controlar el nivel de salida de AF. Pulse la tecla de función [ENTER]. El nivel de salida de AF puede establecerse de 0 a 31.
5. Para escuchar, gire el mando **VOL**.
6. Pulse la tecla [CLEAR] para volver al modo de funcionamiento de radio.

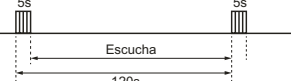
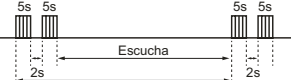
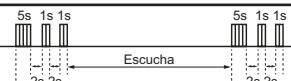
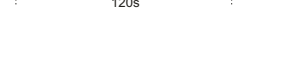

9.13.3 Tabla de tiempos de la señal de niebla

TIPO	PATRON	USO
UNDERWAY	Un toque de 5 segundos cada 120 segundos. 	Embarcación a motor en navegación y abriéndose camino.
STOP	Dos toques de 5 segundos (separados por 2 segundos) cada 120 segundos. 	Embarcación a motor en navegación pero detenida (no se abre paso).
SAIL	Un toque de 5 segundos seguido de dos toques de 1 segundo (separados por 2 segundos) cada 120 segundos. 	Barco velero en marcha, buque pesquero (en navegación o anclado), embarcación sin mando, embarcación con capacidad de maniobra restringida (en navegación o anclado), o embarcación que remolca o empuja a otra por delante.
TOWING	Un toque de 5 segundos seguido de tres toques de 1 segundo (separados por 2 segundos) cada 120 segundos. 	Embarcación remolcada (tripulado).

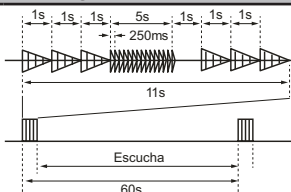
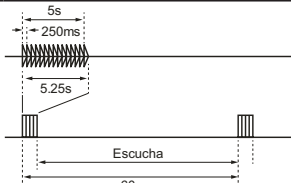
TIPO	PATRÓN	USO
AGROUND	<p>Uno de 11 segundos cada 60 segundos.</p> 	La embarcación está encallada.
ANCHOR	<p>Uno de 5 segundos cada 60 segundos.</p> 	La embarcación está anclada.

9.14 FUNCIONAMIENTO INTERCOMUNICACIÓN

El micrófono de estación remoto opcional **SSM-70H (RAM4)** o **SSM-72H (RAM4X)** debe conectarse para realizar funciones de intercomunicación entre el **GX2400** y el **SSM-70H (RAM4)** o **SSM-72H (RAM4X)**.

NOTA

Quando utilice la función de intercomunicación, conecte un micrófono de estación remota **SSM-70H (RAM4)** o **SSM-72H (RAM4X)** al transceptor.

9.14.1 Comunicación

1. Pulse una de las teclas de función.
2. Pulse la tecla [◀] o [▶] repetidamente y, a continuación, pulse la tecla de función [IC].
3. Gire el mando **DIAL/ENT** para seleccionar el dispositivo al que desea comunicar y, a continuación, pulse la tecla de función [SELECT]. El icono "✓" aparecerá a la izquierda de la estación seleccionada.

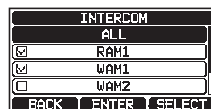

NOTA: Cuando solo un **SSM-70H (RAM4)** o **SSM-72H (RAM4X)** esté conectado a **GX2400**, continúe con el paso 6.

4. Repita el paso 3 para todos los dispositivos deseados.
5. Pulse la tecla de función [ENTER].
6. Con el modo de intercomunicación habilitado se visualiza "INTERCOM" en la radio y en el **SSM-70H (RAM4)**.



- Pulsar el conmutador PTT del micrófono del tranceptor, se mostrará "Talk" (Hablar) en la pantalla.

NOTA: Se oirá un pitido de advertencia cuando se pulsen al mismo tiempo los interruptores **PTT** y **RAM4 PTT** del tranceptor.

- Hablar al micrófono lenta y claramente, manteniendo el micrófono a aproximadamente 1,5 cm de su boca.
- Cuando acabe, suelte el conmutador **PTT**.
- Pulse la tecla de función **[CLEAR]** para volver al funcionamiento de radio.



9.14.2 Llamada

En el modo de intercomunicación, al pulsar la tecla de función **[BELL]** ya sea en la radio o en el micrófono **RAM4** se generará un pitido de llamada a la otra estación.

9.15 FUNCIONAMIENTO INTERCOMUNICACIÓN

El micrófono de estación remoto opcional **SSM-70H (RAM4)** o **SSM-72H (RAM4X)** debe conectarse para realizar funciones de intercomunicación entre el **GX2400** y el **SSM-70H (RAM4)** o **SSM-72H (RAM4X)**.

NOTA

Cuando utilice la función de intercomunicación, conecte un micrófono de estación remota **SSM-70H (RAM4)** o **SSM-72H (RAM4X)** al **GX2400**.

9.15.1 Comunicación

-  → "IC"

- Gire el mando **DIAL/ENT** para seleccionar el dispositivo al que desea comunicar y, a continuación, pulse la tecla de función **[SELECT]**. El icono "✓" aparecerá a la izquierda de la estación seleccionada.

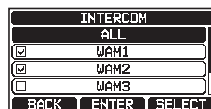

NOTA: Cuando solo un **SSM-70H (RAM4)** esté conectado a **GX2400**, continúe con el paso 5.

- Repita el paso 2 para todos los dispositivos deseados.
- Pulse la tecla de función **[ENTER]**.
- Con el modo de intercomunicación habilitado se visualiza "INTERCOM" en la radio y en el **SSM-70H (RAM4)**.



- Pulse el interruptor **PTT** del micrófono en la radio. Se mostrará en la pantalla "Talk" (Hablar).
- Hable al micrófono lenta y claramente, y mantenga el micrófono a aproximadamente 1,5 cm de la boca.

8. Cuando acabe, suelte el conmutador **PTT**.
9. Pulse la tecla **CLEAR** para volver al modo de funcionamiento de radio.

9.15.2 Llamada

Al pulsar la tecla de función [**BELL**] cuando se está en el modo de intercomunicación, bien en la radio o en el micrófono **RAM4**, se producirá un pitido de llamada a la otra estación.

9.16 CODIFICADOR DE VOZ

La función de encriptador de voz solo puede ser habilitada por su distribuidor. El encriptador de voz de 4 códigos (compatible con CVS2500A) o el de 32 códigos (FVP-42 correspondiente a Furuno Electric M-4721), puede ser activado en el menú CHANNEL FUNCTION SETUP.

NOTA

La función de encriptador de voz no está disponible con la configuración predeterminada de fábrica. Póngase en contacto con su distribuidor para activar la función de encriptador de voz.

1. Seleccione un canal ya programado para modo de encriptado (el icono "🔒" aparecerá en la pantalla).
2. Monitorice el canal antes de transmitir.
3. Transmita el mensaje de voz. La transmisión se enviará encriptada.



9.17 MODO DEMO

Este modo lo utilizan los vendedores y distribuidores de Standard Horizon para la demostración de las funciones DSC del transceptor. El modo demo permite la introducción manual de la latitud, la longitud y la hora para simular las pantallas. Cuando se habilita el modo demo, el transceptor conmutará automáticamente entre las pantallas NORMAL, COMPASS, WAYPOINT y GM.

NOTA

Cuando se habilita el modo demo, si el transceptor se desconecta (OFF) y se vuelve a conectar (ON), continuará encontrándose en modo demo.

1. Pulsar y mantener pulsados [] ➡ "ABOUT..." ➡ "DEMO OPERATION"
2. Gire el mando **DIAL/ENT** para seleccionar "DEMO/POSITION INPUT" y, a continuación, pulse la tecla de función [**SELECT**].

- Introduzca la latitud y longitud de su embarcación y su horario UTC local en formato de 24 horas. Pulse la tecla [◀] o [▶] para seleccionar el número y, a continuación, pulse la tecla de función [SELECT] para mover el curso al siguiente carácter.



- Si se cometió un error al introducir la latitud, la longitud o la hora UTC local de su embarcación, pulse las teclas [◀] o [▶] para seleccionar "←" o "→", pulse la tecla de función [SELECT] hasta que se seleccione el carácter equivocado y, a continuación, lleve a cabo el paso 2 para corregirlo.
- Para almacenar los datos introducidos, pulsar la tecla de función [FINISH].
- Gire el mando DIAL/ENT para seleccionar "DEMO START" y, a continuación, pulse la tecla de función [SELECT].



- Gire el mando DIAL/ENT para seleccionar "START" y, a continuación, pulse la tecla de función [ENTER].



NOTA

Para salir del modo demo, seleccionar "STOP" en el paso 7 anterior.

10 FUNCIONAMIENTO DE GPS

El **GX2400** está equipado con un receptor GPS interno para adquirir y mostrar la información de posición del satélite*. Cuando la radio esté conectada a un dispositivo GPS externo mediante el NMEA-0183 o el NMEA2000, se podrá seleccionar la orden de prioridad de los dispositivos de conexión que se desea utilizar cuando se obtenga información de ubicación a través del menú SETUP (consulte la sección "**19.1 ORDEN DE PRIORIDAD**"). Podrá almacenarse en memoria su información de posición, así como las posiciones recibidas de otras estaciones, y utilizarse posteriormente para la navegación.

10.1 VISUALIZACIÓN DE INFORMACIÓN DE POSICIÓN

10.1.1 Visualización numérica de información GPS

1. [] → "GPS" → "GPS INFO"

2. Se visualizan los datos numéricos.

3. Pulse la tecla de función [CLEAR] para volver al funcionamiento de radio.

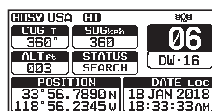

10.1.2 Visualización en la brújula de información GPS

1. [] → "GPS" → "COMPASS"

2. Se visualizan los datos de brújula.

3. Pulse la tecla de función [CLEAR] para volver al funcionamiento de radio.

NOTA: Dependiendo de la asignación de las teclas de función se podrá conmutar la pantalla inmediatamente desde la visualización básica a la visualización de brújula pulsando la tecla de función [COMP].

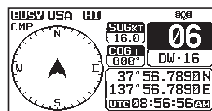

10.2 VERIFICACIÓN DEL ESTADO GPS

1. [] → "GPS" → "GPS STATUS"

2. Visualice el estado GPS actualmente en recepción.

3. Pulse la tecla de función [CLEAR] para volver al funcionamiento de radio.

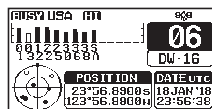

10.3 FUNCIONAMIENTO DEL REGISTRADOR GPS

El **GX2400** incluye un registrador para la información de posición que le permite registrar su ubicación de forma regular.

1. Pulse una de las teclas de función.
2. Pulse la tecla [◀] o [▶] repetidamente y, a continuación, pulse la tecla de función [LOGGER] para conectar o desconectar la función.



Se inicia la grabación y la pantalla vuelve a la visualización anterior con el icono "📍" en la parte superior de la pantalla.

- Puede cambiar el tiempo del intervalo de registro de la grabación a través del menú SETUP (consulte la sección "19.10.4 Intervalo del registrador").

NOTA: Para utilizar los registros, conecte el **GX2400** a un PC y descargue los datos del registro de la radio utilizando el software de programación para PC. Consulte la sección "22 CONEXIÓN DE UN TERMINAL DE DATOS USB AL PC".

Alerta de funcionamiento de registrador:

- Cuando la memoria de los datos de registro se llena, suenan tres pitios y aparece un mensaje de advertencia. Posteriormente, el registrador no funciona hasta que los datos de registro de la memoria se han borrado.
- Cuando el registrador no puede registrar por alguna razón, sonarán tres pitidos y se visualizará un mensaje de advertencia. Posteriormente, el registrador ya no vuelve a funcionar.
- Se visualizará un mensaje de error cuando la radio no pueda borrar los datos de registro en la memoria durante el funcionamiento después de la alerta de memoria llena (vea arriba) o en el modo SETUP (consulte la sección "19.10.5 Borrado de registro").

11 LLAMADA SELECTIVA DIGITAL (DSC)

11.1 GENERALIDADES

ADVERTENCIA

El **GX2400** ha sido diseñado para generar una llamada marítima digital de seguridad y socorro para facilitar la búsqueda y el rescate. Para que sea efectivo como dispositivo de seguridad, este equipo sólo debe ser utilizado dentro del rango de comunicación de un sistema de vigilancia para seguridad y socorro de canal 70 marítimo VHF costero. El rango de la señal puede variar, pero bajo condiciones normales deberá ser de aproximadamente 20 millas náuticas.

La Llamada selectiva digital (DSC) es un método semiautomático de establecimiento de una llamada de radio, habiendo sido diseñado por la Organización Marítima Internacional (OMI) como estándar internacional para el establecimiento de llamadas de VHF, MF y HF. También ha sido diseñado como parte del sistema mundial de socorro y seguridad marítimos (SMSSM). Está previsto que el DSC sustituirá finalmente a la vigilancia sonora en las frecuencias de socorro y se utilizarán para anunciar emisiones de información de seguridad marítima urgentes y de rutina.

Este sistema permite a los marineros enviar inmediatamente una llamada de socorro con su propia posición a la guardia costera y a otras embarcaciones situadas dentro del rango de la transmisión. La DSC (llamada selectiva digital) permite a los marineros iniciar o recibir llamadas de socorro, urgencia, seguridad, rutina, solicitud de posición, informe de posición, rastreo automático de posición y llamadas de grupo a o desde otra embarcación equipada con un transceptor DSC.

11.2 ALERTA DE SOCORRO

El **GX2400** es capaz de transmitir y recibir mensajes de socorro DSC. Las transmisiones de alerta de socorro del transceptor incluirán la latitud y longitud de la embarcación cuando se reciban datos de posición GPS válidos.

11.2.1 Transmisión de una alerta de socorro

NOTA

Para poder transmitir una alerta de socorro DSC, el número MMSI debe programarse, consultar la sección "**8.6.1 Identificación de servicio móvil marítimo (MMSI)**". Para poder transmitir la ubicación de las embarcaciones, el **GX2400** debe recibir datos de posición válidos desde el receptor GPS interno o desde otro dispositivo GPS conectado con una red NMEA 0183 o NMEA 2000. Consulte la sección "**8.5.2 Cables auxiliares**".

Funcionamiento Básico

1. Levantar la tapa roja accionada por resorte [**DISTRESS**] y mantener pulsada la tecla [**DISTRESS**] durante 3 segundos. La pantalla de la radio iniciará una cuenta atrás (3-2-1) y luego transmitirá la alerta de socorro. La luz de fondo de la pantalla y del teclado parpadea mientras que la pantalla de la radio realiza la cuenta atrás.
2. Cuando se envía la señal de socorro, el transceptor busca una transmisión en el CANAL70 hasta que se recibe una señal de acuse de recibo (acuse de recibo de socorro).
3. Si no se recibe un acuse de recibo, la alerta de socorro se repite a intervalos de 4 minutos hasta recibir un acuse de recibo.
4. Cuando se recibe un acuse de recibo de socorro, suena una alarma de socorro y se selecciona automáticamente el Canal 16. La pantalla muestra el MMSI de la embarcación que responde a su llamada de socorro.
5. Pulsar el botón **PTT** del micrófono e indicar su nombre, nombre de la embarcación, número de personas a bordo y la situación de socorro, decir entonces "cambio" y esperar la respuesta de la embarcación que realizó el acuse de recibo.
6. Para desconectar (OFF) la alarma de socorro antes de que la radio retransmita la alerta de socorro, pulsar la tecla [**16/S**] o la tecla de función [**QUIT**].

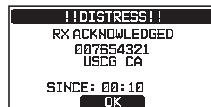
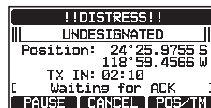
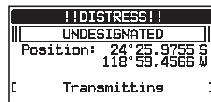
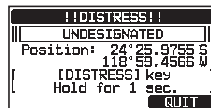

Transmisión de una alerta de socorro con la naturaleza del peligro

El transceptor es capaz de transmitir una alerta de socorro que incluye las siguientes categorías de "Naturaleza del peligro":

Sin definir, incendio, inundación, colisión, embarrancamiento, vuelco, hundimiento, deriva, abandono, piratería, MOB.

1. [] ==> "DSC CALL" ==> "DIST ALERT MSG"

2. Pulse la tecla de función [**NATURE**]. Aparecerá en la pantalla el menú "**NATURE OF**".

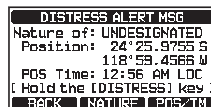

3. Gire el mando **DIAL/ENT** para seleccionar la naturaleza deseada de la categoría de socorro y, a continuación, pulse la tecla de función [**SELECT**].
4. Mantener pulsada la tecla **DISTRESS** hasta que se transmita la alerta de socorro.

Transmisión de la alerta de socorro mediante introducción manual de la ubicación y la temporización

En el caso en que el transceptor no sea capaz de fijar la posición GPS, tendrá la opción de introducir manualmente la latitud, la longitud, y la temporización de transmisión de la alerta de socorro.

1. [] [] []

2. Pulse la tecla de función [POS/TM].

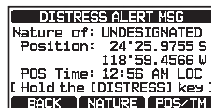

```
DISTRESS ALERT MSG
Nature of: UNDESIGNATED
Position: 24°25.9755 S
          118°58.4566 W
PDS Time: 12:55 AM LOC
[ Hold the [DISTRESS] key ]
[BACK] [NATURE] [PDS/TM]
```

3. Pulse la tecla [◀] o [▶] para seleccionar el primer dígito de la latitud y, a continuación, pulse la tecla de función [SELECT] para pasar al siguiente dígito.



```
POSITION/TIME
Lat: 24°25.9755 S
Lon: 118°58.4566 E
Time: 12:23 [LOC]
[1] [2] [3] [4] [5] [6] [7] [8] [9] [0] [SN]
[←] [→] [Delete]
[BACK] [FINISH] [SELECT]
```

4. Repita el paso 3 para establecer la posición y el tiempo.

Si se cometió un error, pulse las teclas [◀] o [▶] para seleccionar "←" o "→", pulse la tecla de función [SELECT] hasta que se seleccione el carácter equivocado y, a continuación, lleve a cabo el paso 3.

5. Cuando haya terminado de programar la posición y la temporización, pulse la tecla de función [FINISH]. La visualización volverá a la pantalla anterior.

6. Mantener pulsada la tecla [DISTRESS] hasta que se transmita la alerta de socorro.

Pausa de una alerta de socorro

Después de haber transmitido una llamada de socorro, la misma se repite cada 4 minutos hasta que la llamada es cancelada por el usuario o hasta que la radio se desconecta (OFF) y se conecta (ON) de nuevo. El transceptor dispone de la prestación de suspensión (pausa) de la transmisión de la llamada de socorro según el procedimiento indicado a continuación.

1. Después de haber transmitido la alerta de socorro, la radio mostrará la pantalla en la derecha.

Mirando esta pantalla, se observará "TX IN: 02:10", se trata del tiempo restante después del cual la radio retransmitirá la llamada de socorro.

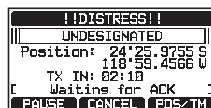

```
!!DISTRESS!!
UNDESIGNATED
Position: 24°25.9755 S
          118°58.4566 W
TX IN: 02:10
[ Wait for ACK ]
[PAUSE] [CANCEL] [PDS/TM]
```

2. Para cancelar la retransmisión de la llamada de socorro, pulsar la tecla de función [PAUSE].

3. Para reanudar la cuenta atrás en la transmisión de la alerta de socorro, pulsar la tecla de función [RESUME].

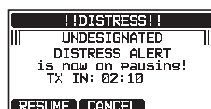

```
!!DISTRESS!!
UNDESIGNATED
DISTRESS ALERT
is now on pausing!
TX IN: 02:10
[RESUME] [CANCEL]
```

Cancelación de una llamada de alerta de socorro

Si se envió por error una llamada de socorro DSC, el Transceptor le permite enviar un mensaje a las otras embarcaciones para cancelar la llamada de socorro realizada.

1. Pulse la tecla de función [**CANCEL**] y, a continuación, pulse la tecla de función [**YES**].
2. Tras haber transmitido el mensaje de cancelación, pulsar la tecla de función [**OK**].
3. Pulse la tecla de función [**FINISH**].
4. Pulse la tecla de función **QUIT** para volver al modo de funcionamiento de la radio.

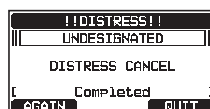
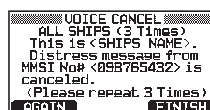
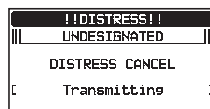
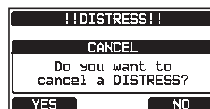

11.2.2 Recepción de una alerta de socorro

1. Cuando se recibe una llamada de socorro, sonará una alarma de emergencia.
2. Pulsar cualquier tecla para detener la alarma.

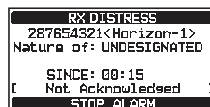

3. Gire el mando **DIAL/ENT** para mostrar información de la embarcación en peligro.

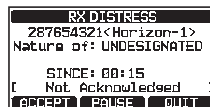

En la pantalla se observa la posibilidad de selección de 3 teclas de función. Estas posibilidades de selección se describen a continuación:

[**ACCEPT**]: Pulse esta tecla para aceptar la alerta de socorro y conmutar al Canal 16.

NOTA: La radio volverá automáticamente al Canal 16 transcurridos 30* segundos sin pulsar ninguna tecla. *(Los ajustes de temporización del "**CAMBIO AUTOMÁTICO DE CANAL**" pueden cambiarse en el menú "DSC SETUP". El ajuste por defecto es de 30 s.)

[**PAUSE**]: Pulse esta tecla para pausar temporalmente la conmutación automática al Canal 16.

[**QUIT**]: Pulse esta tecla para salir de la conmutación automática del Canal 16 y volver al último canal de trabajo seleccionado.

4. Tras haber aceptado la llamada, pulsar la tecla de función [**TO WPT**] para fijar la ubicación de la embarcación en peligro como destino de la navegación.

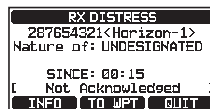

NOTA: Puede cambiar el nombre del punto de referencia.

- Gire el mando **DIAL/ENT** para seleccionar "**SAVE & GOTO**" y, a continuación, pulse la tecla de función [**SELECT**] para cambiar la visualización a la pantalla de navegación de puntos de referencia. La pantalla indica la distancia y dirección de la embarcación en peligro, y la brújula muestra en forma de punto a la embarcación en peligro (●).
- Para finalizar la navegación hacia un punto de referencia, pulsar una de las teclas de función, luego pulsar la tecla de función [**STOP**]. La radio pasa al modo de funcionamiento normal.

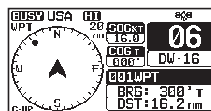
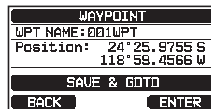

NOTA

- Debe continuar monitorizando el canal 16 dado que la estación costera puede requerir su ayuda en el intento de rescate.
- Cuando exista una alerta de socorro no leída, el icono "✉" aparecerá en la pantalla. Se podrá revisar la alerta de socorro no leída del registro DSC, consultar la sección "**11.10.2 Revisión de acuses de recibo y alertas de socorro DSC RX registrados**".

11.3 LLAMADA A TODAS LAS EMBARCACIONES

La función de llamada a todas las embarcaciones permite establecer el contacto con las embarcaciones equipadas con DSC sin la necesidad de disponer de su MMSI en el directorio de llamadas individuales. Asimismo, la prioridad de la llamada puede definirse como de "**SAFETY**" o de "**URGENCY**".

Llamada de SEGURIDAD: Este tipo de llamada DSC se utiliza para transmitir información de seguridad sobre navegación a otras embarcaciones. Este mensaje contiene normalmente información sobre una embarcación no aparecida, restos en el agua, pérdida de instrumentación de navegación o algún mensaje meteorológico importante. Esta llamada es la misma que cuando se transmite "Securite, Securite, Securite" mediante voz.

Llamada de URGENCIA: Este tipo de llamadas se utiliza cuando una embarcación no se encuentre realmente en peligro, pero sufra un problema potencial que pueda conducirle a una situación de peligro. Esta llamada equivale a decir "PAN PAN, PAN PAN, PAN PAN" en el canal 16.

11.3.1 Transmisión de una llamada a todas las embarcaciones

- [**MENU/SET**] → "DSC CALL" → "ALL SHIPS"

- Gire el mando **DIAL/ENT** para seleccionar la naturaleza de la llamada ("**SAFETY**" o "**URGENCY**") y, a continuación, pulse la tecla de función [**SELECT**].



- En la lista de INTERSHIP CH, gire el mando **DIAL/ENT** para seleccionar el canal operativo con el que desea comunicar y, a continuación, pulse la tecla de función **[SELECT]**. Para seleccionar los canales operativos de entre todos los canales de voz, pulsar la tecla de función **[MANUAL]**.
- Pulse la tecla de función **[YES]** para transmitir el tipo seleccionado de llamada a todas las embarcaciones.
- Después de haber transmitido la llamada a todas las embarcaciones, el transceptor conmutará al canal seleccionado.
- Escuche el canal para comprobar que no está ocupado y luego pulse el conmutador del micrófono y diga "PAN PAN, PAN PAN, PAN PAN" o "Securite, Securite, Securite" dependiendo de la prioridad de la llamada.
- Pulse la tecla de función **[QUIT]** para salir del menú de llamada a todas las embarcaciones.

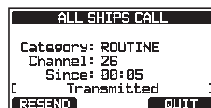
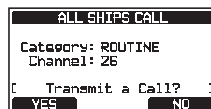
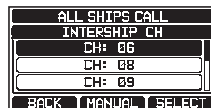

11.3.2 Recepción de una llamada a todas las embarcaciones

- Cuando se reciba una llamada a todas las embarcaciones, sonará una alarma de emergencia. La pantalla muestra el MMSI de la embarcación que transmite la llamada a todas las embarcaciones, y la radio cambiará al canal solicitado transcurridos 30 segundos (el ajuste por defecto de "AUTO CHANNEL CHANGE").
- Pulsar cualquier tecla para detener la alarma.
- Monitorizar el canal solicitado hasta completar la comunicación de voz de todas las embarcaciones. En la pantalla se observa la posibilidad de selección de 3 teclas de función. Estas posibilidades de selección se describen a continuación:



[ACCEPT]: Pulse esta tecla para aceptar la llamada DSC a todas las embarcaciones y para conmutar al canal solicitado.

NOTA: La radio cambiará automáticamente al canal solicitado transcurridos 30* segundos sin pulsar ninguna tecla.

* (El valor de ajuste por defecto de "AUTO CHANNEL CHANGE")

[PAUSE]: Pulse esta tecla para pausar temporalmente la conmutación automática al canal solicitado.

NOTA: En algunos casos, la conmutación automática a un canal solicitado puede interrumpir comunicaciones importantes en curso. Los usuarios comerciales pueden suspender la conmutación de canales y permanecer en el canal operativo en uso antes de que se recibiera la llamada a todas las embarcaciones.

[QUIT]: Pulse esta tecla para salir de la conmutación automática del canal y volver al último canal de trabajo seleccionado.

- Pulse la tecla **[QUIT]** para volver a la pantalla del canal.



NOTA

Cuando exista una llamada a todas las embarcaciones no leída, aparecerá en la pantalla el icono "☐". Se podrá revisar la llamada de todas las embarcaciones no leída del registro DSC, consultar la sección **"11.10.2 Revisión de acuses de recibo y alertas de socorro DSC RX registrados"**.

11.4 LLAMADA INDIVIDUAL

Esta característica permite al **GX2400** contactar con otra embarcación con una radio DSC VHF y conmutar automáticamente la radio recibida al canal de comunicaciones deseado. Esta característica es similar a la llamada a una embarcación en el canal 16 y realizar la solicitud para pasar a otro canal (el cambio de canal es particular entre las dos embarcaciones). Pueden programarse hasta 100 contactos individuales.

11.4.1 Configuración de directorio de llamadas individuales/de posición

El transceptor posee un directorio individual DSC que permite el almacenamiento de nombres de embarcaciones o de personas y de sus números MMSI asociados con los que se desea contactar mediante llamadas individuales, rastreo automático, solicitud de posición, informe de posición y transmisiones de rastreo.

Para transmitir una llamada individual se debe programar este directorio con la información de las personas a las que se desea llamar, análogamente a la programación del directorio telefónico de los teléfonos móviles.

- Pulsar y mantener pulsados **[MENU/SET]** para ir a **"DSC SETUP" >> "INDIVIDUAL DIRECTORY"**

- Gire el mando **DIAL/ENT** para seleccionar **"ADD"** y, a continuación, pulse la tecla de función **[SELECT]**.



- Gire el mando **DIAL/ENT** para seleccionar **"NAME:"** y, a continuación, pulse la tecla de función **[SELECT]**.

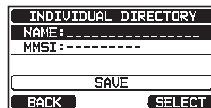

- Pulse la tecla **[◀]** o **[▶]** para seleccionar las letras del nombre de la embarcación o de la persona a la que se desea hacer referencia en el directorio.



- Pulse la tecla de función **[SELECT]** para guardar la primera letra del nombre y pasar a la siguiente letra a la derecha.

6. Repetir los pasos 4 y 5 hasta completar el nombre. El nombre puede estar constituido por hasta quince caracteres, si no van a usarse todos ellos, seleccionar "→" para desplazarse al siguiente espacio. "→" puede utilizarse también para introducir un espacio en blanco en el nombre.
Si se cometió un error al escribir el nombre, pulse las teclas [◀] o [▶] para seleccionar "←" o "→", pulse la tecla de función [SELECT] hasta que se seleccione el carácter equivocado y, a continuación, lleve a cabo los pasos 4 y 5.
7. Cuando se haya terminado de introducir el nombre (usando once caracteres o menos), pulse la tecla de función [FINISH] para continuar con la introducción del número MMSI.
8. Gire el mando **DIAL/ENT** para seleccionar "**MMSI:**" y, a continuación, pulse la tecla de función [SELECT].
9. Pulse la tecla [◀] o [▶] para seleccionar los números, del 0 al 9. Para seleccionar el número deseado y desplazarse un espacio a la derecha, pulsando la tecla de función [SELECT]. Repita este procedimiento hasta haber introducido los nueve espacios del número MMSI.
Si se cometió un error al escribir el número MMSI, pulse las teclas [◀] o [▶] para seleccionar "←" o "→", pulse la tecla de función [SELECT] hasta que se seleccione el carácter equivocado, a continuación, lleve a cabo el paso 9.
10. Cuando haya terminado de introducir el número MMSI, pulse y mantenga en esa posición la tecla de función [FINISH].
11. Para guardar los datos introducidos, gire el mando **DIAL/ENT** para seleccionar "**SAVE**" y, a continuación, pulse la tecla de función [ENTER].
12. Para introducir otra dirección individual, repita los pasos 2 a 11.
13. Pulse la tecla de función [CLEAR] para volver al funcionamiento de radio.

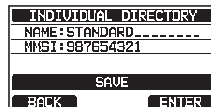

11.4.2 Ajuste de la respuesta a una llamada individual

Este elemento de menú configura la radio para respuesta en modo manual (ajuste por defecto) o automático a una llamada individual DSC de solicitud de paso a un canal operativo para comunicaciones de voz. Cuando se selecciona modo "MANUAL" se muestra el MMSI de la embarcación que llama, permitiéndole identificar quién es. Esta función es similar a la identificación de una llamada en un teléfono móvil.

1. Pulsar y mantener pulsados [] ⇒ "DSC SETUP" ⇒ "INDIVIDUAL REPLY"

2. Gire el mando **DIAL/ENT** para seleccionar "**AUTO**" o "**MANUAL**".
3. Pulse la tecla de función [ENTER] para guardar el ajuste seleccionado.
4. Pulse la tecla de función [CLEAR] para volver al funcionamiento de radio.

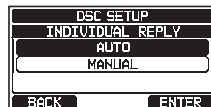

11.4.3 Habilitación del acuse de recibo de llamada individual

La radio puede seleccionar bien un mensaje de respuesta "ABLE" (por defecto) o bien "UNABLE" cuando se configura el ajuste de contestación individual (descrito en la sección anterior) en "AUTOMATIC".

1. Pulsar y mantener pulsados [] ⇒ "DSC SETUP" ⇒ "INDIVIDUAL ACK."

2. Gire el mando **DIAL/ENT** para seleccionar "ABLE" o "UNABLE".
3. Pulse la tecla de función [ENTER] para guardar el ajuste seleccionado.
4. Pulse la tecla de función [CLEAR] para volver al funcionamiento de radio.



11.4.4 Transmisión de una llamada individual

Esta característica permite al usuario contactar con otra embarcación con una radio DSC y es similar a la llamada a una embarcación en el CANAL 16 con solicitud de paso a otro canal.

Llamada individual utilizando el directorio individual/de posición

1. [] ⇒ "DSC CALL" ⇒ "INDIVIDUAL CALL"

2. Gire el mando **DIAL/ENT** para seleccionar "HISTORY" o "MEMORY" y, a continuación, pulse la tecla de función [SELECT].

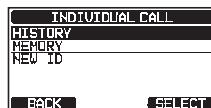

3. Gire el mando **DIAL/ENT** para seleccionar la persona con la que se desea ponerse en contacto y, a continuación, pulse la tecla de función [SELECT].



4. En la lista de INTERSHIP CH, gire el mando **DIAL/ENT** para seleccionar el canal operativo con el que desea comunicar y, a continuación, pulse la tecla de función [SELECT]. Para seleccionar los canales operativos de entre todos los canales de voz, pulsar la tecla de función [MANUAL].

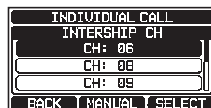

5. Pulse la tecla de función [YES] para transmitir la señal DSC individual.

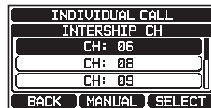

6. Cuando se recibe un acuse de recibo de una llamada individual, el canal operativo cambia automáticamente al canal seleccionado en el paso 4 anterior y suena un tono de timbre.

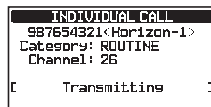



- Pulse la tecla de función **[QUIT]** para escuchar el canal y comprobar que no está ocupado, luego, pulse el interruptor **PTT** del micrófono y hable al micrófono para comunicarse con la otra embarcación.



Llamada individual mediante introducción manual de un MMSI

Se puede introducir manualmente un número de contacto MMSI sin almacenarlo en el directorio individual.

-  **"DSC CALL"**  **"INDIVIDUAL CALL"**
- Gire el mando **DIAL/ENT** para seleccionar **"NEW ID"** y, a continuación, pulse la tecla de función **[SELECT]**.
- Pulse la tecla [**◀**] o [**▶**] para seleccionar el primer dígito del MMSI que desea contactar y, a continuación, pulse la tecla de función **[SELECT]** para pasar al siguiente dígito.
- Repita el paso 3 para establecer el número MMSI (nueve dígitos).
Si se cometió un error al escribir el número MMSI, pulse la tecla [**◀**] o [**▶**] para seleccionar "**←**" o "**→**", pulse la tecla de función **[SELECT]** hasta que se seleccione el carácter equivocado y, a continuación, lleve a cabo el paso 3 para hacer las correcciones.
- Cuando haya terminado de introducir el número MMSI, pulse y mantenga en esa posición la tecla de función **[FINISH]**.
- En la lista de **INTERSHIP CH**, gire el mando **DIAL/ENT** para seleccionar el canal operativo con el que desea comunicarse y, a continuación, pulse la tecla de función **[SELECT]**. Para seleccionar los canales operativos de entre todos los canales de voz, pulsar la tecla de función **[MANUAL]**.
- Pulsar la tecla de función **[YES]** para transmitir la llamada DSC individual.
- Cuando se recibe un acuse de recibo de una llamada individual, el canal operativo cambia automáticamente al canal seleccionado en el paso 6 anterior y suena un tono de timbre.
- Pulse la tecla de función **[QUIT]** para escuchar el canal y comprobar que no está ocupado, luego, pulse el interruptor **PTT** del micrófono y hable al micrófono para comunicarse con la otra embarcación.

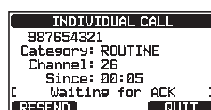
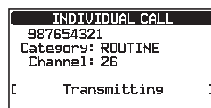
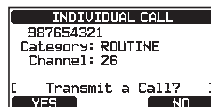
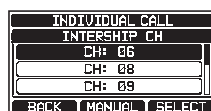
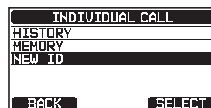

11.4.5 Recepción de una llamada individual

Cuando se recibe una llamada DSC individual, se observará que el MMSI (Número de identificación de servicio móvil marítimo) o el nombre de la persona se muestran en la pantalla, permitiéndole elegir si envía su posición o no a la embarcación solicitante. Consulte la sección "**11.4.2 Ajuste de la respuesta a una llamada individual**" para cambiar la respuesta a "AUTO" si desea contestar automáticamente a la llamada.

Contestación manual (ajuste por defecto):

1. Cuando se recibe una llamada individual, suena una alarma de timbre.

La pantalla muestra el MMSI de la embarcación que transmite la llamada individual.



2. Pulsar cualquier tecla para detener la alarma.
3. Las 3 selecciones de teclas de función mostradas en la pantalla se describen a continuación:

[ACCEPT]: Pulse esta tecla para aceptar la llamada DSC individual y para conmutar al canal solicitado.

[PAUSE]: Pulse esta tecla para pausar temporalmente la conmutación automática al canal solicitado.

NOTA: En algunos casos, la conmutación automática a un canal solicitado puede interrumpir comunicaciones importantes en curso. Los usuarios comerciales pueden suspender la conmutación de canales y permanecer en el canal operativo en uso antes de que se recibiera la llamada individual.

[QUIT]: Pulse esta tecla para salir de la conmutación automática del canal y volver al último canal de trabajo seleccionado.

NOTA: El transceptor volverá automáticamente al funcionamiento de radio transcurridos 30 segundos sin pulsar ninguna tecla.

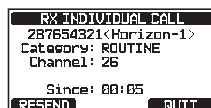

4. Tras aceptar la llamada, pulse la tecla de función **[ABLE]** para cambiar al canal solicitado. (Para informar a la embarcación que llama de que no se puede responder, pulsar la tecla de función **[UNABLE]**).



5. Pulse la tecla de función **[YES]** para enviar un acuse de recibo.

Pulse la tecla de función **[CHG CH]** para cambiar la comunicación al canal operativo solicitado.



6. Monitorizar el canal especificado hasta completar el mensaje.

Pulse el interruptor **PTT** del micrófono y hable al micrófono para comunicarse con la embarcación que ha iniciado la llamada individual.

7. Pulse la tecla de función **[QUIT]** para volver a la pantalla del canal.



Contestación automática:

1. Cuando se recibe una llamada individual, suena una alarma de timbre.
La radio pasará automáticamente al canal requerido. La pantalla muestra el MMSI de la embarcación que llama.
2. Pulsar cualquier tecla para detener la alarma.
3. Monitorizar el canal solicitado hasta completar el mensaje.
Pulse el interruptor **PTT** del micrófono y hable al micrófono para comunicarse con la embarcación que ha iniciado la llamada individual.
4. Pulse la tecla de función **QUIT** para volver al modo de funcionamiento de la radio.



NOTA

Quando exista una llamada individual no leída, aparecerá en la pantalla el icono "☒". Se podrá revisar la llamada individual no leída del registro DSC, consultar la sección "11.10.2 Revisión de acuses de recibo y alertas de socorro DSC RX registrados".

11.4.6 Ajuste del timbre de llamada individual

Quando se recibe una llamada individual, el timbre de llamada sonará durante 2 minutos (ajuste por defecto). Esta selección permite cambiar el tiempo de funcionamiento del timbre correspondiente a llamada individual.

1. Pulsar y mantener pulsados [] ➡ "DSC SETUP" ➡ "INDIVIDUAL RING"

2. Gire el mando **DIAL/ENT** para seleccionar el tiempo de la llamada individual.
3. Pulse la tecla de función [ENTER] para guardar el ajuste seleccionado.
4. Pulse la tecla [CLEAR] para volver al modo de funcionamiento de radio.



El timbre de llamada individual del **GX2400** puede ajustarse en OFF:

1. Pulsar y mantener pulsados [] ➡ "DSC SETUP" ➡ "DSC BEEP"

2. Gire el mando **DIAL/ENT** para seleccionar "INDIVIDUAL CALL" y, a continuación, pulse la tecla de función [SELECT].

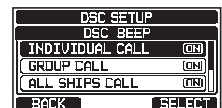

3. Gire el mando **DIAL/ENT** para seleccionar "**OFF**".
4. Pulse la tecla de función **[ENTER]** para guardar el ajuste seleccionado.
5. Pulse la tecla de función **[CLEAR]** para volver al funcionamiento de radio.

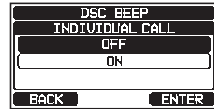

Para habilitar el tono de timbre, repita el procedimiento anterior, gire el mando **DIAL/ENT** para seleccionar "**ON**" en el paso 3 anterior.

11.5 LLAMADA DE GRUPO

Esta característica permite a los usuarios contactar automáticamente con un grupo específico de embarcaciones con radios DSC con la función de llamada de grupo. Las radios a las que se llama pueden conmutar automáticamente al canal deseado para comunicaciones de voz. Esta función es muy útil para miembros y embarcaciones de clubes náuticos que viajan juntos y desean realizar avisos colectivos en un canal predeterminado. Pueden programarse hasta 30 MMSI de grupo.

11.5.1 Ajuste de una llamada de grupo

Para que esta función sea operativa, debe programarse el mismo MMSI (Número de identificación de servicio móvil marítimo) de grupo en todas las radios DSC VHF del grupo de embarcaciones que vayan a utilizar esta función. Para comprender la programación MMSI de grupo, debe entenderse primero la noción de MMSI de embarcación.

MMSI de embarcación: Los primeros tres dígitos denominados MID (Grupo de identificación móvil) del MMSI de una embarcación indican el país en el que está registrado el MMSI de la embarcación. Los últimos 6 dígitos son específicos de la identificación de la embarcación.

Ejemplo de MMSI de embarcación: Si su MMSI es "366123456", "366" es el MID que indica el país, y "123456" corresponde al MMSI de su embarcación.

MMSI de grupo:

- Los números de MMSI de grupo no son asignados por la FCC u otras organizaciones con licencia para la asignación de números MMSI de embarcaciones.
- El primer dígito de un MMSI de grupo se ajusta siempre a "0" según las reglas internacionales. Todas las radios Standard Horizon están preconfiguradas de forma que cuando se programe un MMSI de grupo, el primer dígito sea un "0".
- La ITU (Unión Internacional de Telecomunicaciones) recomienda programar el MID del MMSI de una embarcación en el segundo, tercero y cuarto dígitos del MMSI de grupo, ya que indica la zona en la que la embarcación está ubicada.
- Los últimos 5 dígitos son definidos por los integrantes del grupo. Este es un paso importante dado que todas las radios del grupo deben contener el mismo MMSI de grupo, de forma que puedan contractar entre sí. Existe la posibilidad de que otro grupo de embarcaciones programe el mismo MMSI de grupo. Si esto ocurre, bastará con cambiar uno o más de los últimos 5 dígitos del MMSI de grupo.

1. Pulsar y mantener pulsados [] ⇒ "DSC SETUP" ⇒ "GROUP DIRECTORY"

2. Gire el mando **DIAL/ENT** para seleccionar "**ADD**" y, a continuación, pulse la tecla de función [**SELECT**].



3. Gire el mando **DIAL/ENT** para seleccionar "**GP NAME:**" y, a continuación, pulse la tecla de función [**SELECT**].



4. Pulse la tecla [◀] o [▶] para seleccionar la primera letra del nombre del grupo al que se desea hacer referencia en el directorio.



5. Pulse la tecla de función [**SELECT**] para almacenar la primera letra del nombre y pasar a la siguiente letra a la derecha.

6. Repetir los pasos 4 y 5 hasta completar el nombre. El nombre puede estar constituido por hasta quince caracteres, si no van a usarse todos ellos, seleccionar "→" para desplazarse al siguiente espacio. Este método puede utilizarse también para introducir un espacio en blanco en el nombre.

Si se cometió un error al escribir el nombre, pulse las teclas [◀] o [▶] para seleccionar "←" o "→", pulse la tecla de función [**SELECT**] hasta que se seleccione el carácter equivocado y, a continuación, lleve a cabo los pasos 4 y 5.

7. Cuando se haya terminado de introducir el nombre del grupo (utilizando quince caracteres o menos), pulsar la tecla de función [**FINISH**] para continuar con la introducción del número MMSI del grupo.

8. Gire el mando **DIAL/ENT** para seleccionar "**GP MMSI:**" y, a continuación, pulse la tecla de función [**SELECT**].



9. Pulse la tecla [◀] o [▶] para seleccionar el segundo dígito del MMSI (el primero de los nueve dígitos está permanentemente fijado en "0") que desea contactar y, a continuación, pulse la tecla de función [**SELECT**] para pasar al siguiente dígito.

Repita este procedimiento hasta haber introducido los ocho espacios del número MMSI.

Si se cometió un error al escribir el número MMSI, pulse las teclas [◀] o [▶] para seleccionar "←" o "→", pulse la tecla de función [**SELECT**] hasta que se seleccione el carácter equivocado, a continuación, lleve a cabo el paso 9.

10. Cuando se haya terminado de introducir el número MMSI, pulsar y mantener en esa posición la tecla de función [**FINISH**] para confirmar.

11. Para almacenar los datos, seleccione "**SAVE**", a continuación pulse la tecla de función [**SELECT**].

12. Para introducir otra dirección de grupo, repita los pasos 2 a 11.

13. Pulse la tecla de función [**CLEAR**] para volver al funcionamiento de radio.

11.5.2 Transmisión de una llamada de grupo

Llamada de grupo utilizando el directorio de grupo

1. [] ⇒ "DSC CALL" ⇒ "GROUP CALL"
2. Gire el mando **DIAL/ENT** para seleccionar "**HISTORY**" o "**MEMORY**" y, a continuación, pulse la tecla de función [**SELECT**].
3. Gire el mando **DIAL/ENT** para seleccionar el grupo con el que desea ponerse en contacto y, a continuación, pulse la tecla de función [**SELECT**].
4. En la lista de INTERSHIP CH, gire el mando **DIAL/ENT** para seleccionar el canal operativo con el que desea comunicar y, a continuación, pulse la tecla de función [**SELECT**]. Para seleccionar los canales operativos de entre todos los canales de voz, pulsar la tecla de función [**MANUAL**].
5. Pulse la tecla de función [**YES**] para transmitir la señal de llamada de grupo.
6. Cuando se envía la señal de llamada del grupo, la pantalla queda tal como se muestra en la imagen de la derecha.
7. Después de haber transmitido la llamada de grupo, todas las radios del grupo pasarán al canal designado.
8. Escuche el canal para comprobar que no está ocupado y luego pulse el conmutador **PTT** del micrófono para comunicarse con todas las embarcaciones del grupo.

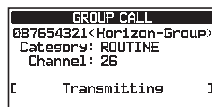
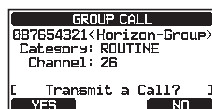
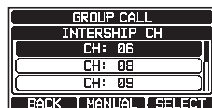
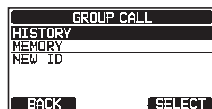

Llamada de grupo mediante introducción manual de un MMSI

Esta función le permite contactar con un grupo de embarcaciones introduciendo manualmente su MMSI de grupo.

1. [] ⇒ "DSC CALL" ⇒ "GROUP CALL"
2. Gire el mando **DIAL/ENT** para seleccionar "**NEW ID**" y, a continuación, pulse la tecla de función [**SELECT**].

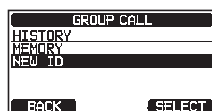

- Gire el mando **DIAL/ENT** para seleccionar el segundo dígito del MMSI (el primero de los nueve dígitos permanentemente fijado en "0") al que desea contactar y, a continuación, pulse la tecla de función [**SELECT**] para pasar al siguiente dígito.
- Repita el paso 3 para establecer el número MMSI.
Si se cometió un error al escribir el número MMSI, pulse las teclas [**◀**] o [**▶**] para seleccionar "←" o "→", pulse la tecla de función [**SELECT**] hasta que se seleccione el carácter equivocado y, a continuación, lleve a cabo los pasos 3 y 4.
- Cuando haya terminado de introducir el número MMSI, pulse y mantenga en esa posición la tecla de función [**FINISH**].
- En la lista de INTERSHIP CH, gire el mando **DIAL/ENT** para seleccionar el canal operativo con el que desea comunicar y, a continuación, pulse la tecla de función [**SELECT**]. Para seleccionar los canales operativos de entre todos los canales de voz, pulsar la tecla de función [**MANUAL**].
- Pulse la tecla de función [**YES**] para transmitir la señal de llamada de grupo.



- Después de haber transmitido la llamada de grupo, todas las radios del grupo pasarán al canal designado.
- Escuche el canal para comprobar que no está ocupado y luego pulse el conmutador **PTT** del micrófono para comunicarse con todas las embarcaciones del grupo.



11.5.3 Recepción de una llamada de grupo

- Cuando se recibe una llamada de grupo, el Transceptor genera un sonido de alarma de timbre.
- La pantalla muestra el número de MMSI de grupo.
- Pulsar cualquier tecla para detener la alarma.

En la pantalla se muestran 3 selecciones de tecla de función. Estas posibilidades de selección se describen a continuación:

[**ACCEPT**]: Pulse esta tecla para aceptar la llamada de grupo y para conmutar al canal solicitado.

[**PAUSE**]: Pulse esta tecla para pausar temporalmente la conmutación automática al canal solicitado.

[**QUIT**]: Pulse esta tecla para salir de la conmutación automática del canal y volver al último canal de trabajo seleccionado.



- Si se desea responder, monitorizar el canal para asegurarse de que no está ocupado, luego pulsar el conmutador **PTT** del micrófono y hablar sobre éste para comunicarse con todas las embarcaciones del grupo.
- Pulse la tecla de función **[QUIT]** para volver al modo de funcionamiento de la radio.

NOTA: La radio volverá automáticamente al funcionamiento de radio transcurridos 30 segundos sin pulsar ninguna tecla.

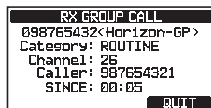

NOTA

Quando exista una llamada de grupo no leída, aparecerá en la pantalla el icono "✉". Se podrá revisar la llamada de grupo no leída del registro DSC, consultar la sección "11.10.3 Revisión de otras llamadas registradas".

11.5.4 Ajuste del timbre de llamada de grupo

El timbre de llamada de grupo del transceptor puede desconectarse (OFF) utilizando el procedimiento siguiente:

- Pulsar y mantener pulsados [] ➡ "DSC SETUP" ➡ "DSC BEEP"

- Gire el mando **DIAL/ENT** para seleccionar "**GROUP CALL**" y, a continuación, pulse la tecla de función **[SELECT]**.

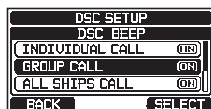

- Gire el mando **DIAL/ENT** para seleccionar "**OFF**".
- Pulse la tecla de función **[ENTER]** para guardar el ajuste seleccionado.
- Pulse la tecla de función **[CLEAR]** para volver al funcionamiento de radio.



Para habilitar el tono de timbre, repita el procedimiento anterior, gire el mando **DIAL/ENT** para seleccionar "**ON**" en el paso 3 anterior.

11.6 SOLICITUD DE POSICIÓN

Los avances en el DSC han hecho posible rastrear la ubicación de otra embarcación y mostrar la posición de esta en la pantalla del **GX2400**. Standard Horizon ha dado un paso más con esta función; si cualquier registrador gráfico GPS compatible se encuentra conectado al **GX2400**, la posición rastreada de la embarcación se muestra en la pantalla del registrador gráfico GPS facilitando la navegación hacia la ubicación de la embarcación rastreada. Se trata de una función muy importante para cualquiera que desee conocer la posición de otra embarcación. Por ejemplo, para encontrar al amigo que se encuentra pescando o para encontrar la ubicación de una embarcación que navega con usted.

NOTA

La otra embarcación debe disponer de un receptor GPS operativo conectado a su radio DSC y ésta no debe estar configurada para rechazar solicitudes de posición. (Consulte la sección "11.4 LLAMADA INDIVIDUAL" para la introducción de la información en el directorio individual).

11.6.1 Ajuste de la contestación a una solicitud de posición

El transceptor puede configurarse para enviar su posición de forma automática (configuración por defecto) o manual cuando lo solicite otra embarcación. Esta selección es importante si a usted le preocupa que alguien rastree la posición de su embarcación si usted no lo desea. En el modo manual observará que el MMSI (Número de identificación de servicio móvil marítimo) o el nombre de la persona se muestran en la pantalla, permitiéndole elegir si envía o no su posición a la embarcación solicitante.

1. Pulsar y mantener pulsados [] ➡ "DSC SETUP" ➡ "POSITION REPLY"

2. Gire el mando **DIAL/ENT** para seleccionar "**AUTO**" o "**MANUAL**". En el modo "AUTO", tras haber recibido una solicitud de posición DSC, la radio transmitirá automáticamente la posición de su embarcación. En el modo "MANUAL", la pantalla del transceptor mostrará quién solicita la posición, y deberá pulsarse la tecla de función [**YES**] de la radio para enviar su posición a la embarcación solicitante.
3. Pulse la tecla de función [**ENTER**] para guardar el ajuste seleccionado.
4. Pulse la tecla de función [**CLEAR**] para volver al funcionamiento de radio.

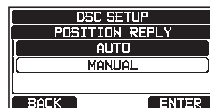

11.6.2 Transmisión de una solicitud de posición a otra embarcación

Solicitud de posición utilizando el directorio de posición/individual

Consulte la sección "11.4 LLAMADA INDIVIDUAL" para la introducción de la información en el directorio individual.

1. [] ➡ "DSC CALL" ➡ "POS REQUEST"

2. Gire el mando **DIAL/ENT** para seleccionar "**HISTORY**" o "**MEMORY**" y, a continuación, pulse la tecla de función [**SELECT**].
3. Gire el mando **DIAL/ENT** para seleccionar un nombre que esté almacenado en el directorio de llamadas individuales/ de posición.

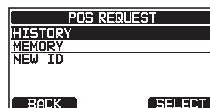

- Pulse la tecla de función **[SELECT]** y, a continuación, pulse la tecla de función **[YES]** para transmitir la llamada DSC de solicitud de posición.
- Cuando el transceptor recibe la posición de la embarcación rastreada se muestra en la pantalla de la radio.
- Pulse la tecla de función **[QUIT]** para volver al modo de funcionamiento de la radio.



NOTA

Si el transceptor no recibe un dato de posición de la embarcación rastreada, la pantalla mostrará lo que sigue.

```
--:--:--:--:  --
--:--:--:--:  --
```

Solicitud de posición mediante introducción manual del MMSI

Esta característica le permite solicitar la posición de una embarcación introduciendo manualmente el MMSI.

- [MENU / SET]** → **"DSC CALL"** → **"POS REQUEST"**

- Gire el mando **DIAL/ENT** para seleccionar **"NEW ID"** y, a continuación, pulse la tecla de función **[SELECT]**.



- Pulse la tecla **[◀]** o **[▶]** para seleccionar el primer dígito del MMSI (nueve dígitos) que desea contactar y, a continuación, pulse la tecla de función **[SELECT]** para pasar al siguiente dígito.

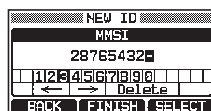

- Repita el paso 3 para establecer el número MMSI. Si se cometió un error al escribir el número MMSI, pulse las teclas **[◀]** o **[▶]** para seleccionar **"←"** o **"→"**, pulse la tecla de función **[SELECT]** hasta que se seleccione el carácter equivocado, a continuación, lleve a cabo el paso 3.
- Cuando haya terminado de introducir el número MMSI, pulse y mantenga en esa posición la tecla de función **[FINISH]**.
- Pulse la tecla de función **[YES]** para transmitir la señal DSC de solicitud de posición.



- Pulse la tecla [◀] o [▶] para seleccionar el primer dígito de la latitud y, a continuación, pulse la tecla de función [SELECT] para pasar al siguiente dígito.
- Repita el paso 3 para establecer la posición y el tiempo. Si se cometió un error, pulse las teclas [◀] o [▶] para seleccionar "←" o "→", pulse la tecla de función [SELECT] hasta que se seleccione el carácter equivocado y, a continuación, lleve a cabo el paso 3.
- Cuando haya terminado de programar la posición y la temporización, pulse la tecla de función [FINISH]. La visualización volverá a la pantalla anterior.
- Pulse la tecla de función [OK].
- Pulse la tecla de función [CLEAR] para volver al funcionamiento de radio.

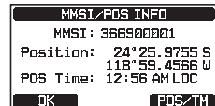
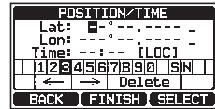

11.6.5 Ajuste del timbre de solicitud de posición

El transceptor tiene la posibilidad de desconectar el timbre de la solicitud de posición.

- Pulsar y mantener pulsados [MENU/SET] → "DSC SETUP" → "DSC BEEP"

- Gire el mando DIAL/ENT para seleccionar "POS REQUEST" y, a continuación, pulse la tecla de función [SELECT].



- Gire el mando DIAL/ENT para seleccionar "OFF".
- Pulse la tecla de función [ENTER] para guardar el ajuste seleccionado.
- Pulse la tecla de función [CLEAR] para volver al funcionamiento de radio.

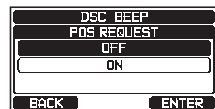

Para habilitar el tono de timbre, repita el procedimiento anterior, gire el mando DIAL/ENT para seleccionar "ON" en el paso 3 anterior.

11.7 NOTIFICACIÓN DE POSICIÓN

La función es similar a la de solicitud de posición, sin embargo en lugar de solicitar la posición de otra embarcación, lo que le permite esta función es enviar su posición a otra embarcación.

11.7.1 Transmisión de una llamada de notificación de posición DSC

Llamada de notificación de posición DSC utilizando el directorio individual/de posición

Consulte la sección "11.4 LLAMADA INDIVIDUAL" para la introducción de la información en el directorio individual.

- [MENU/SET] → "DSC CALL" → "POS REPORT"

2. Gire el mando **DIAL/ENT** para seleccionar "**HISTORY**" o "**MEMORY**" y, a continuación, pulse la tecla de función [**SELECT**].
3. Gire el mando **DIAL/ENT** para seleccionar el nombre del directorio y, a continuación, pulse la tecla de función [**SELECT**].
4. Si desea cambiar la posición visualizada, pulse la tecla de función [**POS/TM**] para pasar a la pantalla de introducción de información de posición. Tras la introducción de la nueva información de posición, pulse la tecla de función [**FINISH**] para confirmar.
5. Pulse la tecla de función [**YES**] para enviar su posición a la embarcación seleccionada.
6. Pulse la tecla de función [**QUIT**] para volver al modo de funcionamiento de la radio.

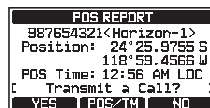
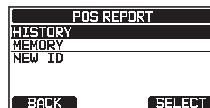

Llamada de notificación de posición DSC mediante la introducción manual de un MMSI

Esta función le permite enviar la posición de su embarcación a otra introduciendo manualmente introduciendo el MMSI de la embarcación a la que desea enviar su posición.

1. [**MENU/SET**] → "DSC CALL" → "POS REPORT"

2. Gire el mando **DIAL/ENT** para seleccionar "**NEW ID**" y, a continuación, pulse la tecla de función [**SELECT**].

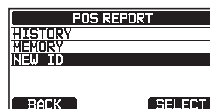

3. Gire el mando **DIAL/ENT** para seleccionar el primer dígito del MMSI de la embarcación a la que desea contactar y, a continuación, pulse la tecla de función [**SELECT**] para pasar al siguiente dígito.



4. Repita el paso 3 para completar el número MMSI. Si se cometió un error al escribir el número MMSI, pulse las teclas [◀] o [▶] para seleccionar "←" o "→", pulse la tecla de función [**SELECT**] hasta que se seleccione el carácter equivocado y, a continuación, lleve a cabo el paso 3.
5. Cuando haya terminado de introducir el número MMSI, pulse y mantenga en esa posición la tecla de función [**FINISH**].
6. Si desea cambiar la posición visualizada, pulse la tecla de función [**POS/TM**] para pasar a la pantalla de introducción de información de posición. Tras la introducción de la nueva información de posición, pulsar la tecla de función [**FINISH**] para confirmar.

- Pulse la tecla de función **[YES]** para enviar su posición a la embarcación seleccionada.

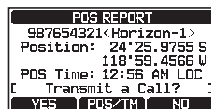

- Pulse la tecla de función **[QUIT]** para volver al modo de funcionamiento de la radio.

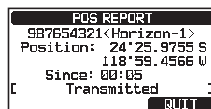

11.7.2 Recepción de una llamada de notificación de posición DSC

Cuando otro operador transmite la ubicación de sus embarcaciones a otro receptor de la serie **GX2400**, ocurrirá lo siguiente:

- Cuando se recibe una llamada de notificación de posición de otra embarcación, se generará un sonido de timbre.
- Pulsar cualquier tecla para detener el sonido.
- Para salir del modo de funcionamiento de radio, pulsar la tecla de función **[QUIT]**.

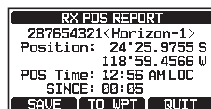
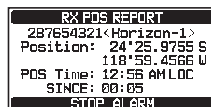

11.7.3 Navegación a la posición notificada

El transceptor dispone de una característica que permite la navegación hacia una posición notificada recibida utilizando la pantalla de la brújula. La navegación a la posición recibida en una llamada de notificación de posición puede habilitarse siguiendo el procedimiento indicado a continuación.

- Pulse la tecla de función **[TO WPT]**.
- Pulse la tecla de función **[ENTER]** para guardar el punto de referencia en la memoria.
- La pantalla muestra la distancia y dirección de la embarcación cuya llamada se ha recibido, y la brújula indica dicha embarcación mediante un punto (●).

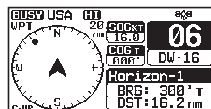
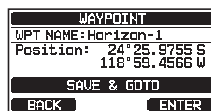
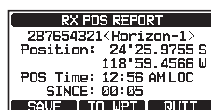

Detención de la navegación a la posición notificada

- Pulse una de las teclas y, a continuación, pulse la tecla de función **[STOP]**. La radio detendrá la navegación hacia el punto de referencia y se mostrará la visualización normal VHF.

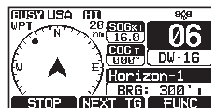

11.7.4 Grabación de la posición notificada como punto de referencia

El transceptor puede grabar una llamada de notificación de posición en la memoria de la radio en forma de punto de referencia.

1. Una vez recibida la llamada de notificación de posición, pulse la tecla de función **[SAVE]**.

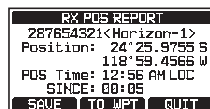

2. Si desea cambiar el nombre del punto de referencia, gire el mando **DIAL/ENT** para seleccionar **"NAME"** y, a continuación, pulse la tecla de función **[SELECT]**.

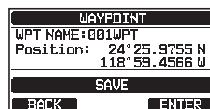

3. Introduzca el nombre del punto de referencia al que desea referirse en el directorio. Para los detalles, consultar **"11.4.1 Configuración de directorio de llamadas individuales/ de posición"**.



4. Pulse la tecla de función **[ENTER]** para guardar el punto de referencia en la memoria.

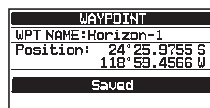

5. Pulse la tecla de función **[OK]** para volver a la pantalla de notificación de posición.

Navegación hacia un punto de referencia grabado

Consulte la sección **"12.1.1 Inicio y paro de la navegación"** para obtener más información.

11.7.5 Ajuste del timbre de notificación de posición

El timbre de notificación de posición del transceptor puede desconectarse (OFF).

1. Pulsar y mantener pulsados **[MENU/SET]** para ir a **"DSC SETUP" >> "DSC BEEP"**

2. Gire el mando **DIAL/ENT** para seleccionar **"POS REPORT"** y, a continuación, pulse la tecla de función **[SELECT]**.



3. Gire el mando **DIAL/ENT** para seleccionar **"OFF"**.
4. Pulse la tecla de función **[ENTER]** para guardar el ajuste seleccionado.
5. Pulse la tecla de función **[CLEAR]** para volver al funcionamiento de radio.

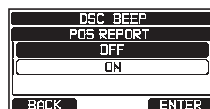

Para habilitar el tono de timbre, repita el procedimiento anterior, gire el mando **DIAL/ENT** para seleccionar **"ON"** en el paso 3 anterior.

11.8 RASTREO AUTOMÁTICO DE POSICIÓN

El transceptor tiene la capacidad de rastrear automáticamente seis embarcaciones programadas en el directorio individual, o de enviar automáticamente su información de posición a las estaciones programadas.

11.8.1 Configuración del funcionamiento de rastreo

1. Pulsar y mantener pulsados [] ⇒ "DSC SETUP" ⇒ "AUTO POSITION POLLING"
2. Gire el mando **DIAL/ENT** para seleccionar la operación deseada (AUTO POS REQUEST y AUTO POS REPORT) y, a continuación, pulse la tecla de función [ENTER].
3. Pulse la tecla de función [CLEAR] para volver al funcionamiento de radio.



11.8.2 Configuración del intervalo de tiempo de rastreo

1. Pulsar y mantener pulsados [] ⇒ "DSC SETUP" ⇒ "AUTO POS INTERVAL"
2. Gire el mando **DIAL/ENT** para seleccionar el intervalo temporal deseado (30 segundos, 1 min, 2 min, 3 min y 5 min) y, a continuación, pulse la tecla de función [ENTER].
3. Pulse la tecla de función [CLEAR] para volver al funcionamiento de radio.

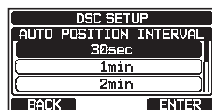

11.8.3 Selección de embarcaciones a rastrear automáticamente

NOTA

La radio utiliza el directorio individual para seleccionar las embarcaciones a rastrear automáticamente. Consulte la sección "11.4.1 Configuración de directorio de llamadas individuales/de posición" e introduzca el MMSI de las embarcaciones que desea rastrear antes de proceder.

1. [] ⇒ "DSC CALL" ⇒ "AUTO POS POLLING"
2. Gire el mando **DIAL/ENT** para seleccionar "SELECTED ID" y, a continuación, pulse la tecla de función [SELECT].
3. La radio mostrará una fila en blanco resaltada cuando seleccione la embarcación por primera vez. Pulse la tecla de función [SELECT].

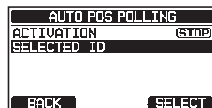

- La radio mostrará las embarcaciones programadas en el directorio individual. Gire el mando **DIAL/ENT** para seleccionar la embarcación deseada y, a continuación, pulse la tecla de función **[ENTER]**.



- Para introducir más, gire la el mando **DIAL/ENT** para seleccionar una fila en blanco, pulse la tecla de función **[SELECT]** y, a continuación, lleve a cabo el paso 4.
- Una vez finalizado, pulsar la tecla de función **[CLEAR]** para salir del modo de radio.



11.8.4 Habilitación/Inhabilitación del rastreo automático de posición

- [MENU / SET]** → **"DSC CALL"** → **"AUTO POS POLLING"**

- Gire el mando **DIAL/ENT** para seleccionar **"ACTIVATION"** y, a continuación, pulse la tecla de función **[SELECT]**.

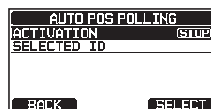

- Gire el mando **DIAL/ENT** para seleccionar **"START"** para habilitar las transmisiones o **"STOP"** para deshabilitarlas y, a continuación, pulse la tecla de función **[ENTER]**.

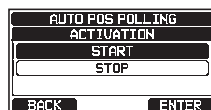

- Pulse la tecla de función **[CLEAR]** para volver al funcionamiento de radio.
- Se inicia el rastreo automático de posición y el icono **"📶"** aparecerá en la pantalla.



11.9 PRUEBA DSC

Esta función se utiliza para contactar con otra embarcación equipada con DSC para garantizar que las funciones DSC de la radio sean operativas.

NOTA

Para utilizar la característica de prueba DSC, la radio que desee recibir la llamada de prueba debe también disponer de la característica de prueba DSC.

Para realizar la prueba DSC se necesitará introducir un MMSI de otra embarcación en el directorio individual, o introducir manualmente el MMSI utilizando el procedimiento descrito a continuación.

11.9.1 Programación de un MMSI en el directorio individual

Consulte la sección **"11.4.1 Configuración de directorio de llamadas individuales/ de posición"**.

11.9.2 Transmisión de una prueba DSC a otra embarcación

Llamada de prueba DSC utilizando el directorio individual/de posición

1. [**MENU/SET**] → "DSC CALL" → "DSC TEST CALL"
2. Gire el mando **DIAL/ENT** para seleccionar "HISTORY" o "MEMORY" y, a continuación, pulse la tecla de función [**SELECT**].
3. Gire el mando **DIAL/ENT** para seleccionar el nombre de la embarcación y, a continuación, pulse la tecla de función [**SELECT**].
4. Pulse la tecla de función [**YES**] para transmitir la llamada de prueba DSC a la otra embarcación.
5. Pulse la tecla de función **QUIT** para volver al modo de funcionamiento de la radio.

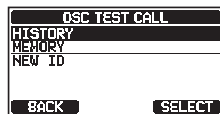

Llamada de prueba DSC mediante la introducción manual de un MMSI

1. [**MENU/SET**] → "DSC CALL" → "DSC TEST CALL" → "MANUAL"
2. Gire el mando **DIAL/ENT** para seleccionar "NEW ID" y, a continuación, pulse la tecla de función [**SELECT**].
3. Gire el mando **DIAL/ENT** para seleccionar el primer dígito del MMSI y, a continuación, pulse la tecla de función [**SELECT**].
4. Repita el paso 3 hasta que se muestren en la pantalla todos los números del MMSI.
5. Pulse la tecla de función [**FINISH**] para mostrar la página de llamada de prueba.
6. Pulse la tecla de función [**YES**] para transmitir la llamada de prueba DSC a la otra embarcación.
7. Pulse la tecla de función [**QUIT**] para volver al modo de funcionamiento de la radio.

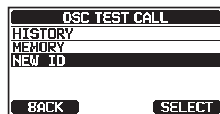

NOTA

Una vez que la radio recibe la contestación a la llamada de prueba desde la embarcación contactada, la radio sonará y mostrará en la pantalla "RX TEST CALL", lo que confirma que la radio contactada ha recibido el mensaje de prueba.

11.9.3 Recepción de una llamada de prueba DSC

Cuando otra embarcación transmite una llamada de prueba DSC al **GX2400** ocurre lo siguiente:

1. Cuando se recibe una llamada de prueba DSC, la radio responderá automáticamente a la embarcación que llama.
2. Para salir de la pantalla de llamada de prueba DSC, pulse la tecla de función [QUIT].



11.10 FUNCIONAMIENTO DE REGISTRO DSC

El **GX2400** registra llamadas transmitidas, llamadas de socorro DSC recibidas y otras llamadas (individuales, de grupo, a todas las embarcaciones, etc.). La función de registro DSC es similar a un contestador automático donde las llamadas se graban para su revisión y un icono "☒" aparecerá en la pantalla de la radio. El **GX2400** puede almacenar hasta 100 llamadas transmitidas, hasta las últimas 50 llamadas de socorro, y hasta las últimas 100 llamadas restantes (individuales, de grupo, a todas las embarcaciones, notificaciones de posición, acuses de recibo de solicitud de posición y acuses de recibo de llamada de prueba).

NOTA

Cuando se selecciona el menú "DSC LOG", el transceptor puede visualizar automáticamente las llamadas registradas de alta prioridad.

11.10.1 Revisión y reenvío de una llamada transmitida registrada

El transceptor permite revisar y reenviar las llamadas transmitidas registradas.

1. [MENU / SET] → "DSC CALL" → "DSC LOG"
2. Gire el mando **DIAL/ENT** para seleccionar "TRANSMITTED" y, a continuación, pulse la tecla de función [SELECT].
3. Gire el mando **DIAL/ENT** para seleccionar la estación (nombre o número MMSI) que desea revisar y/o a la que desea reenviar la llamada.
4. Pulse la tecla de función [SELECT] para consultar los detalles de la estación seleccionada.

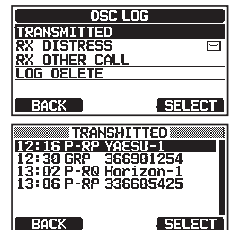

- Pulse la tecla de función **[CALL]** para reenviar la llamada DSC o pulse la tecla de función **[BACK]** para volver a la lista de llamadas DSC transmitidas.

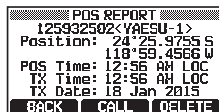

11.10.2 Revisión de acuses de recibo y alertas de socorro DSC RX registrados

El transceptor permite revisar alertas de socorro DSC RX y acuses de recibo registrados.

- "DSC CALL" → "DSC LOG" → "RX DISTRESS"

- Gire el mando **DIAL/ENT** para seleccionar la estación (nombre o número MMSI) de la alerta de socorro de la que desea revisar su acuse de recibo.

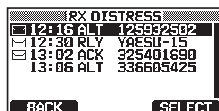

NOTA: Cuando exista una llamada recibida no leída, el icono "✉" aparecerá a la izquierda de la llamada registrada.

- Pulse la tecla de función **[SELECT]** para consultar los detalles de la estación seleccionada.
- Pulse la tecla de función **[INFO]** para visualizar más información o pulse la tecla de función **[BACK]** para volver a la lista de llamadas de socorro DSC recibidas.

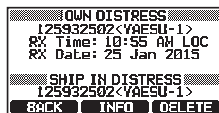

11.10.3 Revisión de otras llamadas registradas

- "DSC CALL" → "DSC LOG" → "RX OTHER CALL"

- Gire el mando **DIAL/ENT** para seleccionar la estación (nombre o número MMSI) que desea revisar y/o a la que desea volver a llamar.



NOTA: Cuando exista una llamada recibida sin leer, el icono "✉" aparecerá a la izquierda de la llamada registrada.

- Pulse la tecla de función **[SELECT]** para consultar los detalles de la estación seleccionada.
- Pulse la tecla de función **[REPLY]** para responder a la llamada o pulse la tecla de función **[BACK]** para volver a la lista de llamadas recibidas.

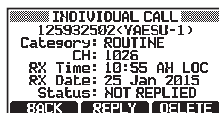

11.10.4 Borrado de llamadas del directorio de registro DSC

1. [] → "DSC CALL" → "DSC LOG" → "LOG DELETE"
2. Gire el mando **DIAL/ENT** para seleccionar la categoría que desea borrar ("TRANSMITTED", "RX DISTRESS", "RX OTHER CALL" o "ALL LOG").
3. Pulse la tecla de función [**SELECT**].
La pantalla mostrará "**Do you want to delete the LOG?**".
4. Pulse la tecla de función [**YES**]. (Para cancelar, pulse la tecla de función [**NO**].)
5. Pulse la tecla de función [**CLEAR**] para volver al funcionamiento de radio.

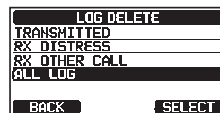

NOTA

El procedimiento anterior borrará a la vez todas las llamadas registradas de la categoría seleccionada.

Para borrar las llamadas registradas una a una, revisar los datos de la llamada que desee borrar, y a continuación pulse la tecla de función [**DELETE**].

11.11 FUNCIONAMIENTO DE BUCLE DE RETORNO DSC

El **GX2400** tiene una función de autoprueba DSC.

1. [] → "DSC CALL" → "DSC LOOP BACK"
2. Pulse la tecla de función [**YES**] para iniciar una prueba.
(Para cancelar, pulse la tecla de función [**NO**].)

La pantalla mostrará "Passed!" si la característica DSC funciona adecuadamente. Pulse la tecla de función [**OK**] para volver al menú "DSC CALL".
3. Pulse la tecla de función [**CLEAR**] para volver al funcionamiento de radio.

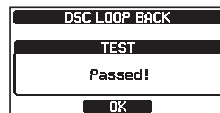

12 NAVEGACIÓN

El **GX2400** es capaz de almacenar hasta 250 puntos de referencia para la navegación utilizando la página de la brújula.

También puede navegar hacia una llamada de socorro DSC con datos de ubicación, o a la posición recibida de otra radio DSC utilizando el rastreo DSC.

12.1 OPERACIÓN CON PUNTOS DE REFERENCIA

12.1.1 Inicio y paro de la navegación

Navegación utilizando el directorio de puntos de referencia

1. [] ⇒ "NAVI" ⇒ "WAYPOINT"

2. Gire el mando **DIAL/ENT** para seleccionar la categoría deseada ("**HISTORY**" o "**MEMORY**") y, a continuación, pulse la tecla de función [**SELECT**].

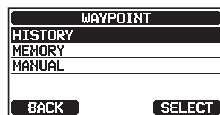

3. Gire el mando **DIAL/ENT** para seleccionar un punto de referencia y, a continuación, pulse la tecla de función [**SELECT**]. Aparecerá la pantalla de navegación.



La pantalla de navegación incluye la distancia y la dirección al destino. El punto de referencia destino se encuentra indicado por un punto (●) en el interior de la brújula.

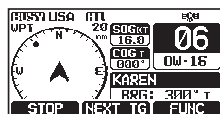

4. Pulse una de las teclas de función y, a continuación, pulse la tecla de función [**STOP**] para salir de la pantalla de navegación.

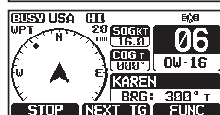

Navegación mediante introducción manual de un punto de referencia

1. [] ⇒ "NAVI" ⇒ "WAYPOINT"

2. Gire el mando **DIAL/ENT** para seleccionar "**MANUAL**" y, a continuación, pulse la tecla de función [**SELECT**].

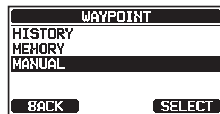

3. Si desea darle un nombre fácil de encontrar al punto de referencia, gire el mando **DIAL/ENT** para seleccionar "**NAME:**" y, a continuación, pulse la tecla de función [**SELECT**]. Para los detalles, consultar "**11.4.1 Configuración de directorio de llamadas individuales/ de posición**".

4. Gire el mando **DIAL/ENT** para seleccionar "**POSITION:**" y, a continuación, pulse la tecla de función [**SELECT**].



- Gire el mando **DIAL/ENT** para seleccionar el primer dígito de la latitud y, a continuación, pulse la tecla de función [**SELECT**] para pasar al siguiente dígito.



- Repita el paso 5 para establecer la posición.
Si se cometió un error, pulse las teclas [◀] o [▶] para seleccionar "←" o "→", pulse la tecla de función [**SELECT**] hasta que se seleccione el carácter equivocado y, a continuación, lleve a cabo el paso 5.
- Cuando haya terminado de programar la posición, pulse la tecla de función [**FINISH**]. La visualización volverá a la pantalla anterior.
- Gire el mando **DIAL/ENT** para seleccionar "**SAVE & GOTO**" y, a continuación, pulse la tecla de función [**SELECT**]. Aparecerá la pantalla de navegación.

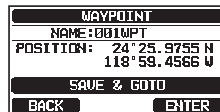

La pantalla incluye la distancia y la dirección al destino. El destino y el punto de referencia se indican mediante un punto (●) en el interior de la brújula.

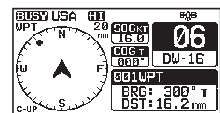

- Pulse una de las teclas de función y, a continuación, pulse la tecla de función [**STOP**] para salir de la pantalla de navegación.

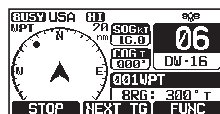

12.1.2 Establecimiento de un directorio de puntos de referencia

Marca de una posición

Esta función permite a la radio marcar la posición actual de la embarcación.

- Pulsar y mantener pulsados [] ⇒ "**WAYPOINT SETUP**" ⇒ "**MARK POSITION**"

- Si desea modificar el nombre, gire el mando **DIAL/ENT** para seleccionar "**NAME:**" y, a continuación, pulse la tecla de función [**SELECT**].

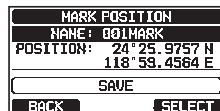

- Introduzca el nombre del punto de referencia girando el mando **DIAL/ENT** y la tecla de función [**SELECT**].

Una vez se haya acabado de introducir el nombre (utilizando quince caracteres o menos), pulsar la tecla de función [**FINISH**].

- Si desea modificar la posición, gire el mando **DIAL/ENT** para seleccionar "**POSITION:**", pulse la tecla de función [**SELECT**] y, a continuación, introduzca las coordenadas nuevas.

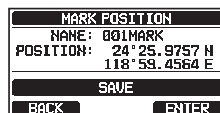

Cuando se haya terminado de modificar la posición, pulsar la tecla de función [**FINISH**].

- Gire el mando **DIAL/ENT** para seleccionar "**SAVE**" y, a continuación, pulse la tecla de función [**SELECT**] para guardar la posición de marca en la memoria.





- Pulse la tecla de función [**CLEAR**] para volver al funcionamiento de radio.

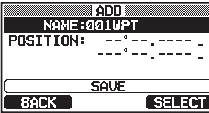

Adición de un punto de referencia

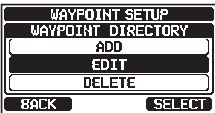
1. Pulsar y mantener pulsados [] ⇒ "WAYPOINT SETUP" ⇒ "WAYPOINT DIRECTORY"
2. Gire el mando **DIAL/ENT** para seleccionar "ADD" y, a continuación, pulse la tecla de función [SELECT].
3. Gire el mando **DIAL/ENT** para seleccionar "NAME:" y, a continuación, pulse la tecla de función [SELECT].
4. Introduzca el nombre del punto de referencia pulsando la tecla [◀] o [▶] y la tecla de función [SELECT].
Una vez se haya acabado de introducir el nombre (utilizando quince caracteres o menos), pulsar la tecla de función [FINISH].
5. Gire el mando **DIAL/ENT** para seleccionar "POSITION:", pulse la tecla de función [SELECT] y, a continuación, introduzca las coordenadas del punto de referencia. Cuando haya terminado de introducir la posición, pulse la tecla de función [FINISH].
6. Gire el mando **DIAL/ENT** para seleccionar "SAVE" y, a continuación, pulse la tecla de función [SELECT] para guardar el punto de referencia en la memoria.
7. Pulse la tecla de función [CLEAR] para volver al funcionamiento de radio.

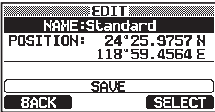
Edición de un punto de referencia

1. Pulsar y mantener pulsados [] ⇒ "WAYPOINT SETUP" ⇒ "WAYPOINT DIRECTORY"
2. Gire el mando **DIAL/ENT** para seleccionar "EDIT" y, a continuación, pulse la tecla de función [SELECT].
3. Gire el mando **DIAL/ENT** para seleccionar el punto de referencia que desea editar y, a continuación, pulse la tecla de función [SELECT] para mostrar la pantalla de introducción del punto de referencia.
4. Gire el mando **DIAL/ENT** para seleccionar "NAME:" o "POSITION:" y, a continuación, pulse la tecla de función [SELECT].
5. Pulse la tecla [◀] o [▶] para seleccionar "←" o "→", pulse la tecla de función [SELECT] hasta que se seleccione el carácter que se desea cambiar y, a continuación, introduzca el carácter nuevo.
6. Repita el paso 5 hasta haber actualizado el punto de referencia. Cuando haya terminado de editar la posición, pulse la tecla de función [FINISH].
7. Gire el mando **DIAL/ENT** para seleccionar "SAVE" y, a continuación, pulse la tecla de función [SELECT] para guardar el punto de referencia editado en la memoria.
8. Pulse la tecla de función [CLEAR] para volver al funcionamiento de radio.

Borrado de un punto de referencia

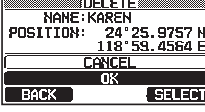
1. Pulsar y mantener pulsados [] ⇒ "WAYPOINT SETUP" ⇒ "WAYPOINT DIRECTORY"
2. Gire el mando **DIAL/ENT** para seleccionar "**DELETE**" y, a continuación, pulse la tecla de función [**SELECT**].
3. Gire el mando **DIAL/ENT** para seleccionar el punto de referencia que desea eliminar y, a continuación, pulse la tecla de función [**SELECT**].
4. Confirme el punto de referencia que desea eliminar, gire el mando **DIAL/ENT** para seleccionar "**OK**" y, a continuación, pulse la tecla de función [**SELECT**].
5. Pulse la tecla de función [**CLEAR**] para volver al funcionamiento de radio.

Grabación de una llamada de posición DSC como punto de referencia

Cuando se recibe una posición desde otra radio DSC, el **GX2400** permite guardar dicha posición como punto de referencia.

Consulte la sección "**11.7.4 Grabación de la posición notificada como punto de referencia**" para obtener más información.

12.1.3 Selección de un rango de visualización

Este elemento de menú permite el ajuste del rango en la pantalla del compás.

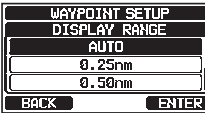
1. Pulsar y mantener pulsados [] ⇒ "WAYPOINT SETUP" ⇒ "DISPLAY RANGE"
2. Gire el mando **DIAL/ENT** para seleccionar el alcance deseado. (La unidad de medida dependerá de los ajustes del menú de GPS SETUP. Consulte la sección "**19.7 UNIDADES DE MEDIDA**".)
3. Pulse la tecla de función [**ENTER**] para guardar el ajuste seleccionado.
4. Pulse la tecla de función [**CLEAR**] para volver al funcionamiento de radio.

12.1.4 Selección del rango de llegada

Este ajuste de menú determina la distancia del rango de llegada. Sonará una alerta cuando su embarcación navegue en el interior del rango de llegada del punto de referencia designado.

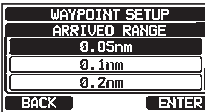
1. Pulsar y mantener pulsados [] ⇒ "WAYPOINT SETUP" ⇒ "ARRIVAL RANGE"
2. Gire el mando **DIAL/ENT** para seleccionar el alcance deseado. (La unidad de medida dependerá de los ajustes del menú de GPS SETUP. Consulte la sección "**19.7 UNIDADES DE MEDIDA**".)
3. Pulse la tecla de función [**ENTER**] para guardar el ajuste seleccionado.
4. Pulse la tecla de función [**CLEAR**] para volver al funcionamiento de radio.

12.2 FUNCIONAMIENTO EN RUTA

El **GX2400** permite el ajuste de 1 a 30 puntos de referencia a lo largo de la ruta hacia un destino.

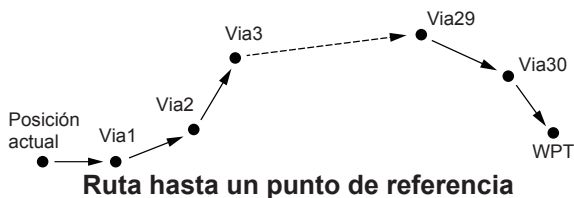

12.2.1 Establecimiento de un directorio de ruta

NOTA

Todos los destinos y puntos de ruta deben programarse como puntos de referencia en la memoria. Consulte la sección "**12.1.2 Establecimiento de un directorio de puntos de referencia**".

Adición de una ruta

1. Pulsar y mantener pulsados [] ⇒ "WAYPOINT SETUP" ⇒ "ROUTE DIRECTORY"

2. Gire el mando **DIAL/ENT** para seleccionar "ADD" y, a continuación, pulse la tecla de función [SELECT].

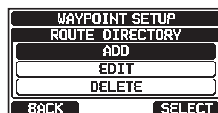

3. Gire el mando **DIAL/ENT** para seleccionar "NAME:" y, a continuación, pulse la tecla de función [SELECT].

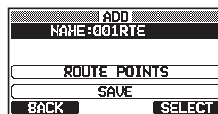

4. Introduzca el nombre de ruta girando el mando **DIAL/ENT** y pulsando la tecla de función [SELECT].

Una vez se haya acabado de introducir el nombre (utilizando quince caracteres o menos), pulsar la tecla de función [FINISH].

5. Gire el mando **DIAL/ENT** para seleccionar "ROUTE POINTS" y pulse la tecla de función [SELECT].

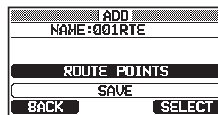

6. Gire el mando **DIAL/ENT** para seleccionar "WPT:" y, a continuación, pulse la tecla de función [SELECT].



7. Gire el mando **DIAL/ENT** para seleccionar un punto de referencia y, a continuación, pulse la tecla de función [SELECT].

8. Gire el mando **DIAL/ENT** para seleccionar "Via 1:" y, a continuación, pulse la tecla de función [SELECT].

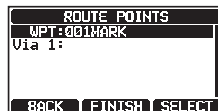

9. Gire el mando **DIAL/ENT** para seleccionar un punto de referencia y, a continuación, pulse la tecla de función [SELECT].

10. Repita los pasos 8 y 9 para añadir más puntos de vía.
11. Pulse la tecla de función [**BACK**].
12. Gire el mando **DIAL/ENT** para seleccionar "**SAVE**" y, a continuación, pulse la tecla de función [**ENTER**] para guardar la ruta en la memoria.
13. Pulse la tecla de función [**CLEAR**] para volver al funcionamiento de radio.



Edición de una ruta

Esta función permite editar una ruta previamente introducida.

1. Pulsar y mantener pulsados [] ➡ "WAYPOINT SETUP" ➡ "ROUTE DIRECTORY"
2. Gire el mando **DIAL/ENT** para seleccionar "**EDIT**" y, a continuación, pulse la tecla de función [**SELECT**].
3. Gire el mando **DIAL/ENT** para seleccionar la ruta que desea editar y, a continuación, pulse la tecla de función [**SELECT**] para mostrar la pantalla de introducción de ruta.
4. Lleve a cabo los pasos 3 a 11 de la página anterior hasta que quede actualizada la ruta.
5. Gire el mando **DIAL/ENT** para seleccionar "**SAVE**" y, a continuación, pulse la tecla de función [**SELECT**] para guardar la ruta editada en la memoria.
6. Pulse la tecla de función [**CLEAR**] para volver al funcionamiento de radio.

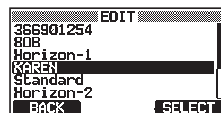
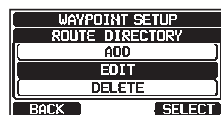

Borrado de una ruta

1. Pulsar y mantener pulsados [] ➡ "WAYPOINT SETUP" ➡ "ROUTE DIRECTORY"
2. Gire el mando **DIAL/ENT** para seleccionar "**DELETE**" y, a continuación, pulse la tecla de función [**SELECT**].
3. Gire el mando **DIAL/ENT** para seleccionar la ruta que desea eliminar y, a continuación, pulse la tecla de función [**SELECT**].
4. Confirme la ruta que desea eliminar, gire el mando **DIAL/ENT** para seleccionar "**OK**" y, a continuación, pulse la tecla de función [**SELECT**].
5. Pulse la tecla de función [**CLEAR**] para volver al funcionamiento de radio.

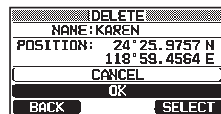
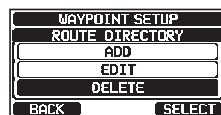

12.2.2 Inicio y paro de navegación de una ruta

1. [] ⇒ "NAVI" ⇒ "ROUTE"
2. Gire el mando **DIAL/ENT** para seleccionar la categoría deseada ("**HISTORY**" o "**MEMORY**") y, a continuación, pulse la tecla de función [**SELECT**].
3. Gire el mando **DIAL/ENT** para seleccionar una ruta y, a continuación, pulse la tecla de función [**SELECT**]. Aparece la pantalla de navegación con el indicador "RTE".
4. Aparecerá el mensaje "**ARRIVED**" cuando se haya alcanzado el primer punto objetivo.
Para iniciar la navegación hasta el siguiente objetivo, pulse la tecla de función [**YES**].
5. Pulse una de las teclas de función y, a continuación, pulse la tecla de función [**STOP**] para salir de la pantalla de navegación.

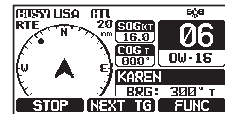
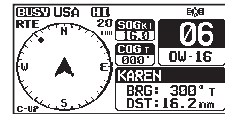
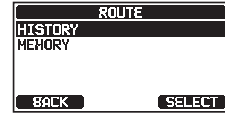

12.2.3 Cambio de destino

1. En la pantalla de navegación, pulse una de las teclas de función, a continuación pulse la tecla de función [**NEXT TG**].
2. Gire el mando **DIAL/ENT** para seleccionar el destino deseado y, a continuación, pulse la tecla de función [**SELECT**].
3. Aparece la pantalla de navegación con un nuevo destino.

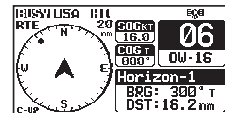
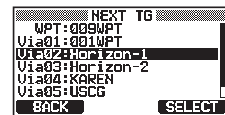
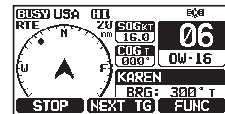

12.2.4 Selección de ruta automática o manual

Cuando su embarcación llegue a una vía de punto de referencia, este ajuste determina si la navegación hasta el siguiente punto de referencia continuará o no automáticamente o bien deberá iniciarse de forma manual.

1. Pulsar y mantener pulsados [] ⇒ "WAYPOINT SETUP" ⇒ "ROUTING OPERATION"
2. Gire el mando **DIAL/ENT** para seleccionar "**AUTO**" o "**MANUAL**" y, a continuación, pulse la tecla de función [**ENTER**].
3. Pulse la tecla de función [**CLEAR**] para volver al funcionamiento de radio.

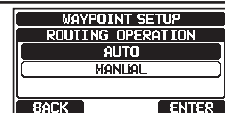

13 FUNCIONAMIENTO GM

La característica GM (Monitorización de grupo) del **GX2400** utiliza el mismo sistema que la llamada de grupo DSC y el rastreo automático de posición para visualizar las ubicaciones de los miembros del grupo.

13.1 CONFIGURACIÓN DEL FUNCIONAMIENTO GM

El transceptor es capaz de almacenar hasta 10 grupos con 1 a 9 miembros cada uno.

13.1.1 Establecimiento de un directorio GM de grupo

NOTA

- Para que esta función actúe, debe programarse el mismo MMSI de grupo en cada transceptor de los miembros del grupo a monitorizar. Consulte la sección "**11.5.1 Ajuste de una llamada de grupo**" para obtener más información.
- Los miembros del grupo para funcionamiento GM solo podrán seleccionarse del directorio de llamadas individuales/de posición, por tanto todos los miembros a los que se desee monitorizar deben encontrarse almacenados en el directorio. Consulte la sección "**11.4.1 Configuración de directorio de llamadas individuales/de posición**" para ver los detalles.

1. Pulsar y mantener pulsados [] ➡ "GM SETUP" ➡ "GM GROUP DIRECTORY"

2. Gire el mando **DIAL/ENT** para seleccionar "**ADD**" y, a continuación, pulse la tecla de función [**SELECT**].



3. Gire el mando **DIAL/ENT** para seleccionar "**NAME:**" y, a continuación, pulse la tecla de función [**SELECT**].

4. Introduzca el nombre de ruta girando el mando **DIAL/ENT** y pulsando la tecla de función [**SELECT**].



Una vez se haya acabado de introducir el nombre (utilizando once caracteres o menos), pulsar la tecla de función [**FINISH**].

5. Gire el mando **DIAL/ENT** para seleccionar "**GM ID:**", pulse la tecla de función [**SELECT**] y, a continuación, introduzca el número MMSI del grupo.



Cuando haya terminado de introducir el MMSI, pulse la tecla de función [**FINISH**].

6. Gire el mando **DIAL/ENT** para seleccionar "**MEMBER**" y, a continuación, pulse la tecla de función [**SELECT**].



7. Gire el mando **DIAL/ENT** para seleccionar un número de la lista de directorio y, a continuación, pulse la tecla de función [**SELECT**].
8. Gire el mando **DIAL/ENT** para seleccionar un miembro del Directorio individual y, a continuación, pulse la tecla de función [**SELECT**].
9. Repita el paso 8 para añadir miembros al grupo y, a continuación, pulse la tecla de función [**BACK**].
10. Pulse la tecla de función [**BACK**] para volver a la pantalla "**NAME:**" y "**GM ID:**".
11. Gire el mando **DIAL/ENT** para seleccionar "**SAVE**" y guardar los datos y, a continuación, pulse la tecla de función [**ENTER**].
12. Para introducir otro directorio de grupo, repetir los pasos 2 a 11.
13. Pulse la tecla de función [**CLEAR**] para volver al funcionamiento de radio.

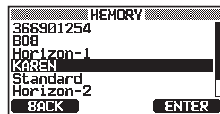

13.1.2 Configuración del intervalo de tiempo de rastreo

1. Pulsar y mantener pulsados [] ⇒ "**GM SETUP**" ⇒ "**INTERVAL**"
2. Gire el mando **DIAL/ENT** para seleccionar el tiempo de intervalo de rastreo deseado y, a continuación, pulse la tecla de función [**ENTER**].
3. Pulse la tecla de función [**CLEAR**] para volver al funcionamiento de radio.



13.1.3 Activación/Desactivación de la transmisión durante el funcionamiento GM

1. Pulsar y mantener pulsados [] ⇒ "**GM SETUP**" ⇒ "**GM TX**"
2. Gire el mando **DIAL/ENT** para seleccionar el tipo de transmisión deseado y, a continuación, pulse la tecla de función [**ENTER**].

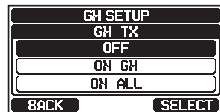

- OFF: Inhabilita la transmisión durante el funcionamiento GM.
- ON GM: Permite la transmisión durante la visualización del objetivo GM.
- ON ALL: Permite la transmisión durante la operación de GM.

3. Pulse la tecla de función [**CLEAR**] para volver al funcionamiento de radio.

13.2 INICIO DEL FUNCIONAMIENTO GM

NOTA

Para iniciar el funcionamiento en modo GM, configurar el ajuste del directorio de grupo GM en el menú de configuración. De lo contrario no podrá iniciar el modo de funcionamiento GM. Consulte la sección "13.1.1 Establecimiento de un directorio GM de grupo" para obtener más información.

1.  → "GM"

2. Gire el mando **DIAL/ENT** para seleccionar el grupo que desea monitorizar y, a continuación, pulse la tecla de función [**SELECT**].



El funcionamiento GM se pone en marcha y aparece la pantalla del objetivo GM.

3. Pulse la tecla de función [**CLEAR**] para volver al funcionamiento de radio.

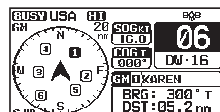

13.2.1 Cambio del grupo GM monitorizado

1. En la pantalla de objetivo GM, pulsar una de las teclas de función, a continuación pulsar la tecla de función [**TG LIST**].

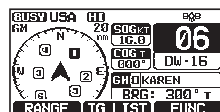

2. Pulse la tecla de función [**CHG GRP**].

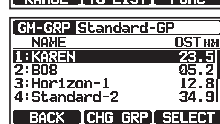

3. Gire el mando **DIAL/ENT** para seleccionar el nombre del grupo que desea monitorizar y, a continuación, pulse la tecla de función [**SELECT**].

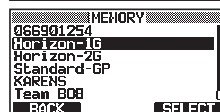

Cambia el grupo GM monitorizado. Aparece la pantalla del objetivo GM.

4. Pulse la tecla de función [**CLEAR**] para volver al funcionamiento de radio.

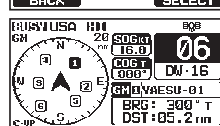

14 SISTEMA DE IDENTIFICACIÓN AUTOMÁTICA (AIS)

14.1 GENERALIDADES

NOTA

El **GX2400** no requiere una antena marina VHF especial para recibir transmisiones AIS. El **GX2400** no transmite señales AIS, NO se recomienda utilizar una antena dedicada al funcionamiento del AIS.

El Sistema de Identificación Automática (AIS) es un sistema de rastreo costero de corto alcance. El AIS tiene como objetivo ayudar a evitar la colisión viendo las posiciones y los cursos de las embarcaciones equipadas con AIS que está alrededor de su embarcación.

El AIS es obligatorio en los buques de pasajeros, independientemente de su tamaño, en todas las embarcaciones de arqueo bruto igual o superior a 300 toneladas que efectúen viajes internacionales, y en los buques de carga de arqueo bruto igual o superior a 500 toneladas que no efectúen viajes internacionales.

El AIS utiliza dos canales VHF marítimos. Cada embarcación equipada con un transpondedor AIS transmite un paquete cada pocos segundos con información sobre la embarcación y su viaje. Frecuencias de radio: AIS1 = 161.975 MHz y AIS2 = 162.025 MHz. Un receptor AIS autónomo o el receptor AIS incorporado en un transpondedor de clase A o clase B puede recoger estas señales de radio y traducirlas en una instrucción de datos NMEA que puede ser comprendida por un ordenador con el software adecuado o por un registrador gráfico habilitado para AIS.

Clases de AIS:

Clase A - Salida de potencia de 12,5 W - obligatoria para su uso en las embarcaciones del capítulo V del Convenio SOLAS (y otros en algunos países).

Clase B CS - Salida de 2 W - derivado de menor coste para embarcaciones de ocio y no cubiertas por el Convenio SOLAS.

El **GX2400** es capaz de recibir transmisiones CS de clase A y clase B con el receptor AIS interno de doble canal.

14.2 FUNCIONAMIENTO DEL AIS

El **GX2400** está equipado con un receptor AIS y puede mostrar los objetivos AIS alrededor de su embarcación en la pantalla de la radio. Por tanto, puede identificar y evitar la proximidad de su embarcación.

NOTA

Para mostrar los objetivos AIS en la pantalla de la radio, el GPS interno o externo debe tener una ubicación propia fija para que la radio conozca su posición con respecto a los objetivos AIS.

1.



La pantalla del AIS muestra su embarcación con el icono "▲" en el centro de la pantalla. Los objetivos AIS se muestran como triángulos. La línea que se proyecta desde el círculo es el rumbo efectivo (COG) de las embarcaciones AIS.

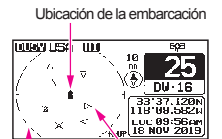

Objetivo AIS seleccionado

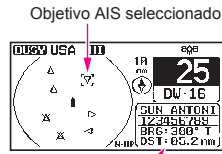

Información del objetivo AIS

2. Gire el mando **DIAL/ENT** para cambiar el objetivo AIS. Al girar el mando **DIAL/ENT** en sentido antihorario se muestran secuencialmente las embarcaciones AIS comenzando por las más cercanas a su embarcación. Al girar el mando **DIAL/ENT** en sentido horario se muestran secuencialmente las embarcaciones AIS comenzando por las más alejadas de su embarcación.

El objetivo AIS seleccionado se muestra con el icono "▲", mientras que las demás estaciones se muestran con el icono "△".

NOTA: Se pueden mostrar hasta 15 objetivos AIS en la pantalla. Todos los objetivos AIS recibidos se muestran en el registrador gráfico compatible o en el software de navegación a través de NMEA 0183 o NMEA 2000.

3. Pulse la tecla de función **[CLEAR]** para volver al funcionamiento de radio.

14.2.1 Visualización de la pantalla de información de objetivos AIS

1. En la pantalla del AIS, pulse una de las teclas de función para mostrar la selección de teclas. Estas posibilidades de selección se describen a continuación:

[RANGE]: Pulse esta tecla para cambiar el alcance de visualización de la pantalla.

[TG LIST]: Pulse esta tecla para mostrar una lista de los números MMSI o los nombres de las embarcaciones que se están recibiendo.

[FUNC]: Pulse esta tecla para mostrar el menú de funciones.

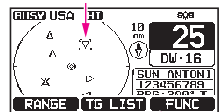

2. Pulse la tecla de función **[TG LIST]** para mostrar la lista de objetivos AIS que se están recibiendo.

3. Gire el mando **DIAL/ENT** para seleccionar el número MMSI (o nombre de la embarcación) y, a continuación, pulse la tecla de función **[SELECT]**. Al pulsar la tecla de función **[DANGER]** se cambia el orden al orden de tiempo TCPA.



4. Aparece la pantalla de información de objetivos AIS. Para obtener más información del objetivo AIS, gire el mando **DIAL/ENT**. Pulse la tecla **[BACK]** para volver a una lista de objetivo AIS.

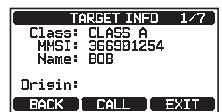

5. Pulse la tecla **[EXIT]** para volver al funcionamiento de radio.

14.2.2 Cambio del alcance del AIS

1. En la pantalla del AIS, pulse una de las teclas de función para mostrar la selección de teclas.
2. Pulse la tecla de función **[RANGE]**. Pulse las teclas de función del centro y la derecha para seleccionar el alcance de radio que desea visualizar la pantalla del AIS.
3. Pulse la tecla de función **[BACK]** para volver a la pantalla de AIS.

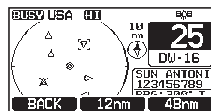

NOTA

Puede cambiar la unidad de alcance de visualización de la pantalla del AIS, consulte la sección "19.7 UNIDADES DE MEDIDA".

14.2.3 Transmisión de una llamada individual a una embarcación AIS

Es posible que el **GX2400** transmita una llamada individual DSC a un objetivo AIS recibido mediante el procedimiento siguiente:

1. En la pantalla del AIS, pulse una de las teclas de función para mostrar la selección de teclas.
2. Pulse la tecla de función **[TG LIST]** para mostrar la lista de objetivos AIS que se están recibiendo.
3. Gire el mando **DIAL/ENT** para seleccionar el número MMSI (o nombre de la embarcación) y, a continuación, pulse la tecla de función **[SELECT]**.
4. Pulse la tecla de función **[CALL]**.
5. En la lista de INTERSHIP CH, gire el mando **DIAL/ENT** para seleccionar el canal operativo con el que desea comunicar y, a continuación, pulse la tecla de función **[SELECT]**. Para seleccionar los canales operativos de entre todos los canales de voz, pulsar la tecla de función **[MANUAL]**.
6. Para transmitir una llamada individual DSC a la embarcación AIS seleccionada, pulse la tecla de función **[YES]**.

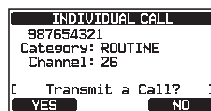
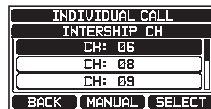
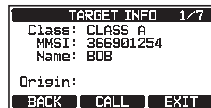
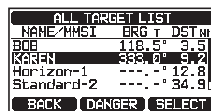
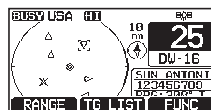

Después de que el **GX2400** transmita, la radio espera a que la radio DSC de la embarcación AIS transmita una respuesta, en cuyo momento la radio sonará como un teléfono. Tome el micrófono, pulse el interruptor **PTT** y hable con la embarcación AIS.

7. Pulse la tecla de función **[QUIT]** para volver a la pantalla de AIS.
8. Pulse la tecla **[CLEAR]** para volver al modo de funcionamiento de radio.



14.2.4 Funciones de alarma CPA/TCPA

La alarma de CPA (punto de aproximación máxima) suena cuando otras embarcaciones AIS entran dentro del alcance establecido como Límite de CPA. Para obtener más información, consulte la sección "**14.3.1 CPA**".

La alarma de TCPA (tiempo estimado para el punto de aproximación máxima) suena de acuerdo al tiempo establecido como Límite de TCPA, que es el tiempo que transcurre hasta que otras embarcaciones AIS entran dentro del alcance establecido como Límite de CPA. Para obtener más información, consulte la sección "**14.3.2 TCPA**".

1. Si otras embarcaciones AIS se acercan a su embarcación, la alarma suena de acuerdo con el límite de CPA y el límite de TCPA que estableció con anterioridad.
2. Pulsar cualquier tecla para detener la alarma.

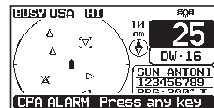

Los objetivos de las alarmas CPA/TCPA aparecerán con "[]" y parpadearán.

Se pueden mostrar en la pantalla hasta 15 objetivos de alarmas CPA/TCPA.

NOTA: Si la pantalla está en un modo distinto al AIS, la radio cambia automáticamente al modo AIS.

3. En la pantalla se observa la posibilidad de selección de 3 teclas de función. Estas posibilidades de selección se describen a continuación:

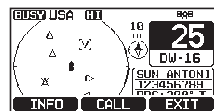

[INFO]: Al pulsar esta tecla se muestra la pantalla de información de los objetivos de alarma CPA/TCPA.

[CALL]: Al pulsar esta tecla se pasa a la pantalla de configuración para la transmisión de llamadas DSC individuales.

[EXIT]: Pulse esta tecla para volver a la pantalla de AIS.

4. Para transmitir llamadas individuales a los objetivos de alarma CPA/TCPA, siga los pasos del 4 al 8 de la sección "**14.2.3 Transmisión de una llamada individual a una embarcación AIS**".

14.2.5 Cambio de la visualización de brújula

La pantalla de la brújula se puede cambiar entre "COURSE-UP" y "NORTH-UP". El ajuste por defecto es "COURSE-UP".

Consulte la sección "19.2 DIRECCIÓN DE LA BRÚJULA" para obtener más información.

14.3 CONFIGURACIÓN DEL AIS

14.3.1 CPA

Esta función le permite ajustar la distancia de alarma (punto de aproximación máxima)*.

※: El CPA hace referencia a las posiciones en las que dos embarcaciones en movimiento alcanzan su distancia más cercana posible.

1. Pulse y mantenga pulsado [] ➡ "AIS SETUP" ➡ "CPA"

2. Gire el mando **DIAL/ENT** para seleccionar la distancia a la que desea que la radio le avise de la aproximación de una embarcación equipada con AIS. Puede seleccionar de "0.1nm" a "20nm" ("1nm" es el valor por defecto).



3. Pulse la tecla de función [ENTER] para guardar el ajuste seleccionado.
4. Pulse la tecla [CLEAR] para volver al modo de funcionamiento de radio.

14.3.2 TCPA

Esta función le permite ajustar la distancia de alarma (tiempo estimado para el punto de aproximación máxima)*.

※: La configuración de una alarma TCPA establece un punto temporal en el que la radio emitirá una alarma cuando una embarcación equipada con AIS se aproxime dentro del tiempo seleccionado.

1. Pulse y mantenga pulsado [] ➡ "AIS SETUP" ➡ "TCPA"

2. Gire el mando **DIAL/ENT** para seleccionar el momento en que desea que la radio le avise de la aproximación de una embarcación equipada con AIS. El tiempo puede ajustarse entre "1min" y "60min" ("10min" es el valor por defecto).

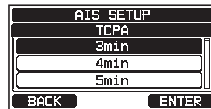

3. Pulse la tecla de función [ENTER] para guardar el ajuste seleccionado.
4. Pulse la tecla **CLEAR** para volver al modo de funcionamiento de radio.

14.3.3 Alarma CPA/TCPA

Habilite/inhabilite las funciones de alarma CPA/TCPA. El ajuste por defecto es "OFF".

1. Pulse y mantenga pulsado [] ➡ "AIS SETUP" ➡ "CPA/TCPA ALARM"

2. Gire el mando **DIAL/ENT** para seleccionar "CPA" o "TCPA" y, a continuación, pulse la tecla de función [**SELECT**].



3. Gire el mando **DIAL/ENT** para seleccionar "OFF" u "ON".

4. Pulse la tecla de función [**ENTER**] para guardar el ajuste seleccionado.

5. Pulse la tecla [**CLEAR**] para volver al modo de funcionamiento de radio.

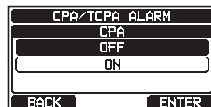

NOTA

La alarma sonará hasta que se inhabilite (1) pulsando cualquier tecla, (2) siguiendo los pasos anteriores y seleccionando "OFF" en el paso 3, o (3) cuando la embarcación esté fuera del alcance de alarma CPA/TCPA seleccionado. La alarma se produce por el altavoz del panel frontal, el altavoz del micrófono, el altavoz externo opcional y el micrófono **RAM4** y **RAM4X** opcional cuando está conectado.

14.3.4 IGNORAR EMBARCACIONES

Esta función permite que las embarcaciones AIS registradas en la lista sean ignoradas por la función de alarma CPA/TCPA.

1. Pulse y mantenga pulsado [] ➡ "AIS SETUP" ➡ "CPA/TCPA ALARM"

2. Gire el mando **DIAL/ENT** para seleccionar "IGNORE VESSELS" y, a continuación, pulse la tecla de función [**SELECT**].



3. Gire el mando **DIAL/ENT** para seleccionar "ADD" y, a continuación, pulse la tecla de función [**SELECT**].

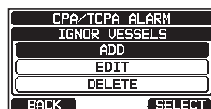

4. Gire el mando **DIAL/ENT** para seleccionar "NAME:" y, a continuación, pulse la tecla de función [**SELECT**].

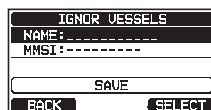

5. Pulse la tecla [◀] o [▶] para seleccionar las letras del nombre de la embarcación o de la persona a la que se desea hacer referencia al ignorar embarcaciones.
6. Pulse la tecla de función [SELECT] para almacenar la primera letra del nombre y pasar a la siguiente letra a la derecha.
7. Repetir los pasos 5 y 6 hasta completar el nombre.



El nombre puede estar constituido por hasta once, y si no utiliza todos los quince caracteres, seleccione "→" para pasar al siguiente espacio. Este método puede utilizarse también para introducir un espacio en blanco en el nombre.

Si se cometió un error al escribir el número MMSI, pulse las teclas [◀] o [▶] para seleccionar "←" o "→", pulse la tecla de función [SELECT] hasta que se seleccione el carácter erróneo y, a continuación, lleve a cabo el paso 5.

8. Cuando se haya terminado de introducir el nombre (usando once caracteres o menos), pulse la tecla de función [FINISH] para continuar con la introducción del número MMSI.
9. Gire el mando **DIAL/ENT** para seleccionar "MMSI:" y, a continuación, pulse la tecla de función [SELECT].



10. Pulse la tecla [◀] o [▶] para seleccionar los números, del 0 al 9. Para seleccionar el número deseado y desplazarse un espacio a la derecha, pulsando la tecla de función [SELECT]. Repita este procedimiento hasta haber introducido los nueve espacios del número MMSI.



Si se cometió un error al escribir el número MMSI, pulse las teclas [◀] o [▶] para seleccionar "←" o "→", pulse la tecla de función [SELECT] hasta que se seleccione el carácter erróneo y, a continuación, lleve a cabo el paso 10.

11. Cuando se haya introducido el número MMSI, pulse la tecla de función [FINISH].
12. Para guardar los datos introducidos, gire el mando **DIAL/ENT** para seleccionar "SAVE" y, a continuación, pulse la tecla de función [SELECT].



13. Para introducir otra embarcación AIS, repita los pasos del 3 al 12.

14. Pulse la tecla [CLEAR] para volver al modo de funcionamiento de radio.

15 CONFIGURACIÓN DE NMEA 2000

Ajustar los números de dispositivo y números de sistema de los dispositivos conectados a la red NMEA 2000.

15.1 SELECCIÓN DE DISPOSITIVO

Selección del dispositivo para el que desea ajustar el número de dispositivo y el número de sistema.

1. Pulsar y mantener pulsados [] ⇒ "NMEA2000 SETUP" ⇒ "SELECT DEVICE"
2. En la lista de SELECT DEVICE, gire el mando **DIAL/ENT** para seleccionar el dispositivo externo para el que se van a establecer el número de dispositivo y el número de sistema.
3. Pulse la tecla de función [**SELECT**] para guardar el ajuste seleccionado.
4. Pulse la tecla de función [**CLEAR**] para volver al funcionamiento de radio.



NOTA

Si algún dispositivo conectado a la red no se visualiza en la lista, pulsar la tecla de función [**SEARCH**] para actualizar la lista.

15.2 NÚMERO DE DISPOSITIVO

Si se conectan dos o más para la serie **GX2400**, cambie el número de dispositivo de cualquiera de los dos. Ajuste del número de dispositivo para el dispositivo seleccionado en "15.1 SELECCIÓN DE DISPOSITIVO".

1. Pulsar y mantener pulsados [] ⇒ "NMEA2000 SETUP" ⇒ "DEVICE NUMBER"
2. Gire el mando **DIAL/ENT** para seleccionar el primer dígito del número de dispositivo y, a continuación, pulse la tecla de función [**SELECT**] para pasar al siguiente dígito.
3. Repita el paso 2 para ajustar el número de dispositivo en el rango de 000 a 251. ("000" es el valor por defecto).
4. Si se cometió un error al escribir el número de dispositivo, pulse las teclas [◀] o [▶] para seleccionar "←" o "→", pulse la tecla de función [**SELECT**] hasta que se seleccione el carácter equivocado y, a continuación, lleve a cabo el paso 2.
5. Cuando haya terminado de programar el número dispositivo, pulse y mantenga en esa posición la tecla de función [**FINISH**].
6. Pulse la tecla de función [**CLEAR**] para volver al funcionamiento de radio.

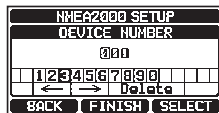

15.3 NÚMERO DE SISTEMA

Ajuste del número de dispositivo para el dispositivo seleccionado en "15.1 SELECCIÓN DE DISPOSITIVO".

1. Pulsar y mantener pulsados [] ==> "NMEA2000 SETUP" ==> "SYSTEM NUMBER"

NMEA2000 SETUP
SYSTEM NUMBER

00

1 2 3 4 5 6 7 8 9 0

← → Delete

BACK FINISH SELECT
2. Pulse la tecla [◀] o [▶] para seleccionar el primer dígito del número de sistema y, a continuación, pulse la tecla de función [SELECT] para pasar al siguiente dígito.
3. Repita el paso 2 para ajustar el número de sistema en el rango de 00 a 15. ("00" es el valor por defecto).
4. Si se cometió un error al escribir el número de sistema, pulse las teclas [◀] o [▶] para seleccionar "←" o "→", pulse la tecla de función [SELECT] hasta que se seleccione el carácter equivocado y, a continuación, lleve a cabo el paso 2.
5. Cuando se haya terminado de programar el número de sistema, pulsar la tecla de función [FINISH].

NMEA2000 SETUP
SYSTEM NUMBER

28

1 2 3 4 5 6 7 8 9 0

← → Delete

BACK FINISH SELECT
6. Pulse la tecla de función [CLEAR] para volver al funcionamiento de radio.

15.4 RESUMEN DE CONFIGURACIÓN DEL NMEA 2000

Elemento	Descripción	Valor por defecto	Página
SELECT DEVICE	Selección del dispositivo para el que desea ajustar el número de dispositivo o el número de sistema	-	94
DEVICE NUMBER	Ajuste del número de dispositivo	000	94
SYSTEM NUMBER	Ajuste del número de sistema	00	95

15.5 LISTA PGN COMPATIBLE NMEA 2000

Recepción		Transmisión	
059392	Acuse de recibo ISO	059392	Acuse de recibo ISO
059904	Solicitud ISO	059904	Solicitud ISO
060928	Demanda de dirección ISO	060928	Demanda de dirección ISO
065240	Dirección dispuesta ISO	-	-
126464	Recepción/Transmisión de función de grupo PGN	126464	Recepción/Transmisión de función de grupo PGN
126993	Ritmo cardíaco	126993	Ritmo cardíaco
126996	Información de producto	126996	Información de producto
127237	Control de curso/seguimiento	-	-
127250	Curso de la embarcación	-	-
127258	Variación magnética	-	-
128259	Velocidad	-	-
129025	Posición, actualización rápida	-	-
129026	COG y SOG, actualización rápida	-	-
129029	Datos de posición GNSS	129029	Datos de posición GNSS
129033	Huso horario local	-	-

Recepción		Transmisión	
-	-	129038	Notificación de posición AIS clase A
-	-	129039	Notificación de posición AIS clase B
-	-	129040	Notificación de posición ampliada AIS clase B
-	-	129041	Notificación de Ayudas a la Navegación (AtoN) AIS
-	-	129793	Notificación de fecha y UTC AIS (Estación Base)
-	-	129794	Datos estáticos y relativos al viaje AIS clase A
-	-	129796	Acuse de recibo de AIS
-	-	129797	Mensaje radiodifundido binario AIS
-	-	129798	Notificación de posición de aeronaves SAR AIS
-	-	129799	Frecuencia/Modo/Potencia de la radio
-	-	129801	Mensaje dirigido relacionado con la seguridad AIS
-	-	129802	Mensaje radiodifundido relacionado con la seguridad AIS
-	-	129808	Información de llamada DSC
-	-	129809	Notificación de datos estáticos "CS" AIS clase B, Parte A
-	-	129810	Notificación de datos estáticos "CS" AIS clase B, Parte B
129540	Satélites GNSS visibles	129540	Satélites GNSS visibles

16 AJUSTES DE CONFIGURACIÓN

16.1 MODO DE VISUALIZACIÓN

El modo de visualización puede seleccionarse en función de la hora del día en que se haga funcionar la radio.

1. Pulsar y mantener pulsados [] ➡ "CONFIGURATION" ➡ "DISPLAY MODE"

2. Gire el mando **DIAL/ENT** para seleccionar el ajuste deseado. Seleccionar el ajuste "DAY MODE" o "NIGHT MODE".



DAY MODE: Modo de visualización normal.

NIGHT MODE: Modo de visualización de bajo brillo para uso nocturno.

3. Pulse la tecla de función [ENTER] para guardar el ajuste seleccionado.
4. Pulse la tecla de función [CLEAR] para volver al funcionamiento de radio.

16.2 AJUSTE DE ATENUADOR

Esta selección de menú ajusta la intensidad de la retroiluminación.

1. Pulsar y mantener pulsados [] ➡ "CONFIGURATION" ➡ "DIMMER"

2. Gire el mando **DIAL/ENT** para seleccionar el nivel deseado (está en "7" por defecto). Cuando se selecciona "OFF", la lámpara se apaga.

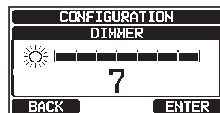

3. Pulse la tecla de función [ENTER] para guardar el nivel seleccionado.
4. Pulse la tecla de función [CLEAR] para volver al funcionamiento de radio.

16.3 CONTRASTE DE LA PANTALLA

El contraste de la pantalla puede ajustarse para adaptarse a su entorno operativo.

1. Pulsar y mantener pulsados [] ➡ "CONFIGURATION" ➡ "CONTRAST"

2. Gire el mando **DIAL/ENT** para seleccionar el nivel deseado. El nivel de contraste puede ajustarse entre "1" y "30" ("15" es el valor por defecto).



3. Pulse la tecla de función [ENTER] para guardar el nivel seleccionado.
4. Pulse la tecla de función [CLEAR] para volver al funcionamiento de radio.

16.4 PITIDO DE TECLA

Esta selección se utiliza para elegir el nivel de volumen del tono del pitido cuando se pulsa una tecla.

1. Pulsar y mantener pulsados [] ➡ "CONFIGURATION" ➡ "KEY BEEP"

2. Gire el mando **DIAL/ENT** para seleccionar el nivel deseado.
El nivel del pitido puede ajustarse entre "1" a "7", o "OFF"
("4" es el valor por defecto).



3. Pulse la tecla de función [ENTER] para guardar el nivel seleccionado.
4. Pulse la tecla de función [CLEAR] para volver al funcionamiento de radio.

16.5 FRECUENCIA DE TONO DE ALERTA DE NIEBLA

La función permite configurar la radio para enviar la frecuencia de niebla adecuada, que depende del tamaño de la embarcación, como se muestra a continuación:

- 70 Hz-200 Hz: Embarcaciones que tienen 200 metros o más de longitud
- 130 Hz-350 Hz: Embarcaciones de 75 metros o más pero de menos de 200 metros de longitud
- 250 Hz-700 Hz: Embarcaciones de 20 metros o más pero de menos de 75 metros de longitud
- 250 Hz-700 Hz: Embarcaciones de 12 metros o más pero de menos de 20 metros de longitud

1. Pulse y mantenga pulsado [] ➡ "CONFIGURATION" ➡ "FOG FREQUENCY"

2. Gire el mando **DIAL/ENT** para seleccionar el nivel deseado.
El nivel de frecuencia puede ajustarse entre "200 Hz" y
"850 Hz" ("400 Hz" es el valor por defecto).

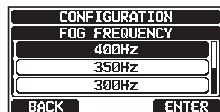

3. Pulse la tecla de función [ENTER] para guardar el ajuste seleccionado.
4. Pulse la tecla [CLEAR] para volver al modo de funcionamiento de radio.

NOTA

Por defecto, la frecuencia de niebla de la radio está ajustada en 400 Hz. En la mayoría de los casos, esta frecuencia no debe cambiarse a menos que el vaso sea muy grande.

16.6 ESCUCHA

Mientras esté en modo PA, FOG HORN, o HORN, active o desactive la función de escucha.

1. Pulse y mantenga pulsado [] ►► "CONFIGURATION" ►► "LISTEN BACK"
2. Gire el mando **DIAL/ENT** para seleccionar "OFF" u "ON" ("ON" es el valor por defecto).
3. Pulse la tecla de función [ENTER] para guardar el ajuste seleccionado.
4. Pulse la tecla [CLEAR] para volver al modo de funcionamiento de radio.

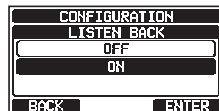

16.7 NOMBRE DE LA ESTACIÓN

Esta función le permite cambiar el nombre de la radio o del micrófono de la segunda estación.

1. Pulse y mantenga pulsado [] ►► "CONFIGURATION" ►► "STATION NAME"
2. Con el micrófono de la segunda estación conectado, gire el mando **DIAL/ENT** para seleccionar la unidad a la que desea darle nombre y, a continuación, pulse la tecla de función [SELECT].
3. Gire el mando **DIAL/ENT** para desplazarse a la primera letra del nombre de la estación nueva.
4. Pulse la tecla de función [SELECT] para almacenar la primera letra del nombre y pasar a la siguiente letra a la derecha.
5. Repetir los pasos 3 y 4 hasta completar el nombre. El nombre puede estar constituido por hasta diez caracteres, si no van a usarse todos ellos, seleccione "→" para pasar al siguiente espacio. Este método puede utilizarse también para introducir un espacio en blanco en el nombre.
6. Cuando se haya terminado de introducir el nombre de la estación (usando diez caracteres o menos), pulse la tecla de función [FINISH] para continuar con la introducción del nombre de la segunda estación.
7. Gire el mando **DIAL/ENT** para seleccionar "SSM-70H" y, a continuación, pulse la tecla de función [SELECT].
8. Gire el mando **DIAL/ENT** para desplazarse a la primera letra del nombre de la estación nueva.



- Pulse la tecla de función **[SELECT]** para almacenar la primera letra del nombre y pasar a la siguiente letra a la derecha.



- Repetir los pasos 8 y 9 hasta completar el nombre. El nombre puede estar constituido por hasta diez caracteres, si no van a usarse todos ellos, seleccione "→" para pasar al siguiente espacio. Este método puede utilizarse también para introducir un espacio en blanco en el nombre.

Si se cometió un error al escribir el nombre de la estación, gire el mando **DIAL/ENT** para seleccionar "←" o "→", pulse la tecla de función **[SELECT]** hasta que se seleccione el carácter equivocado y, a continuación, lleve a cabo los pasos 8 y 9.

- Cuando se haya terminado de introducir el nombre de la estación (usando diez caracteres o menos), pulse la tecla de función **[FINISH]**.
- Pulse la tecla **CLEAR** para volver al modo de funcionamiento de radio.

16.8 TECLAS DE FUNCIÓN

Desde este menú se pueden asignar las funciones deseadas a cada tecla de función para los números 01 a 12. También se puede ajustar cuánto tiempo se visualizará el icono de la tecla de función tras haber pulsado la correspondiente tecla de función.

16.8.1 Asignación de tecla

- Pulsar y mantener pulsados **[MENU/SET]** ⇒ **"CONFIGURATION"** ⇒ **"SOFT KEY"**

- Girar el mando **DIAL/ENT** para seleccionar **"KEY ASSIGNMENT"**, a continuación pulsar la tecla de función **[SELECT]**.

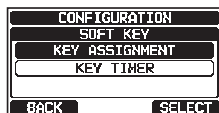

- Girar el mando **DIAL/ENT** para seleccionar el número de tecla a programar, y pulsar la tecla de función **[SELECT]**.



- Gire el mando **DIAL/ENT** para seleccionar una función nueva que desea asignar y, a continuación, pulse la tecla de función **[ENTER]**. Las funciones disponibles se enumeran a continuación. Seleccionando "NONE" se elimina la asignación de tecla.



- Repita los pasos 3 y 4 para programar otras teclas de función. Las funciones de radio VHF pueden asignarse a un máximo de 12 teclas de función.
- Pulse la tecla de función **[CLEAR]** para volver al funcionamiento de radio.

PANTALLA	ICONO DE TECLA DE FUNCIÓN	FUNCIÓN
NONE	-	-
TX HI/LO		Selecciona la potencia de transmisión
WX/CH		Conmuta entre canales meteorológico y marítimo
SCAN		Conecta o desconecta la función de escaneo
MULTI WATCH		Inicia y detiene el escaneo de vigilancia dual o de vigilancia triple
MARK POSITION		Marca la posición actual para un "punto de referencia"
SCAN MEMORY		Añadir o eliminar canales del escaneo de canales de memoria
PRESET		Programa o borra el canal de memoria preconfigurado
MAN OVERBOARD		Señala la posición en la que ha caído por la borda una persona
NOISE CANCEL		Activa la pantalla de ajustes de cancelación de ruido
CH NAME		Edita los nombres de los canales
SCRAMBLER		Configura los ajustes de comunicación secreta.
COMPASS		Activa la visualización de la "Brújula"
NAVIGATION		Habilita la pantalla de navegación como de "Punto de referencia" o de "Ruta"
FOG HORN		Selecciona el modo FOG HORN
INTERCOM		Activa la intercomunicación entre la radio y el micrófono RAM4 (se requiere el SSM-70H (RAM4) o el SSM-72H (RAM4X) opcional)
GPS LOGGER		Inicia y detiene el registro de los datos de posición
AIS DISPLAY		Muestra la pantalla del "AIS"
HORN BUTTON		Activa la función de la bocina de niebla
PUBLIC ADDRESS		Conmuta entre canales meteorológico y marítimo
RX SENSE		Alterna entre LOCAL y DISTANCE
DISPLAY MODE		Cambio de pantalla entre modo diurno y nocturno

16.8.2 Temporizador de tecla

1. Pulsar y mantener pulsados [] ➡ "CONFIGURATION" ➡ "SOFT KEY"
2. Gire el mando **DIAL/ENT** para seleccionar "KEY TIMER"
y, a continuación, pulse la tecla de función [SELECT].
3. Gire el mando **DIAL/ENT** para seleccionar el tiempo deseado, el valor por defecto es 10 segundos.
4. Pulse la tecla de función [ENTER] para guardar el ajuste seleccionado.
5. Pulse la tecla de función [CLEAR] para volver al funcionamiento de radio.

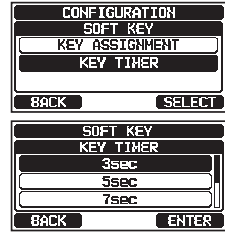

16.9 REINICIAR

La memoria y los ajustes de cada categoría de configuración pueden inicializarse independientemente, o bien el transceptor podrá restablecerse a los valores de ajuste por defecto de fábrica originales.

1. Pulsar y mantener pulsados [] ➡ "CONFIGURATION" ➡ "RESET"
2. Gire el mando **DIAL/ENT** para seleccionar la categoría deseada entre: "DSC/GM SETUP", "WAYPOINT SETUP", "CHANNEL SETUP", "GPS SETUP", "CONFIGURATION", "FACTORY" (se iniciarán todos los ajustes* excepto el "MMSI" y "ATIS"), "USER MMSI", o "ATIS CODE".
*(También se borra el directorio individual.)

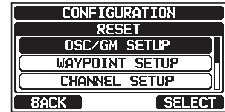

En cuanto a los detalles para el restablecimiento de "USER MMSI" y "ATIS CODE", consultar "16.9.1 Reinicialización de USER MMSI y ATIS CODE".

3. Pulse la tecla de función [SELECT].
4. Pulse la tecla de función [YES]. (Para cancelar, pulse la tecla de función [NO].)
5. Pulse la tecla de función [OK].
6. Pulse la tecla de función [CLEAR] para volver al funcionamiento de radio.

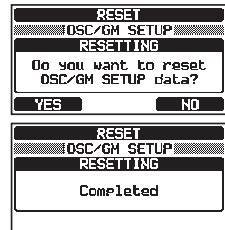

16.9.1 Reinicialización de USER MMSI y ATIS CODE

Si el número MMSI y el código ATIS necesitan reinicializarse. Contacte con Standard Horizon para obtener los códigos de reinicialización necesarios.

Para solicitar el código de reinicialización

Contacte con Standard Horizon y confirme la siguiente información requerida.

● Información necesaria para obtener el código de reinicialización:

- Nombre del modelo
- Número de serie
- Número MMSI y/o código ATIS actuales
(Para verificar el número MMSI y el código ATIS, consulte "8.6.1 Identificación de servicio móvil marítimo (MMSI)" o "20 CONFIGURACIÓN DEL ATIS".
- Solicitud de códigos para el número MMSI y/o el código ATIS
(Ver " **Verificación de la solicitud de código**" abajo).

● Información de contacto

EE.UU./Canadá

Correo electrónico: marinetech@yaesu.com

Teléfono: (800) 767-2450

Europa

Correo electrónico: service@yaesu.co.uk

Teléfono: +44 (0)1962 866667

Verificación de la solicitud de código

1. Pulsar y mantener pulsados [] ⇒ "CONFIGURATION" ⇒ "RESET"

2. Gire el mando **DIAL/ENT** para seleccionar la categoría deseada. Se puede seleccionar bien "**USER MMSI**", o "**ATIS CODE**", a continuación, pulse la tecla de función [**SELECT**].

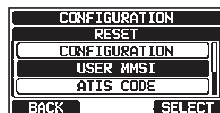

3. Pulse la tecla de función [**SELECT**] de nuevo. Se visualizará el código seleccionado.

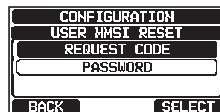

NOTA

En la reinicialización se requerirán ambos códigos de solicitud, "USER MMSI" y "ATIS CODE".

Reinicialización de los códigos MMSI de USUARIO y ATIS

Este es el procedimiento para la reinicialización de los códigos MMSI de USUARIO y ATIS tras obtener los códigos de reinicialización.

1. La pantalla RESET se visualiza en el paso 2 en "**Verificación de la solicitud de código**".

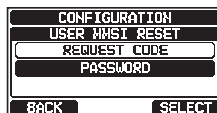

2. Gire el mando **DIAL/ENT** para seleccionar "**PASSWORD**" y, a continuación, pulse la tecla de función [**SELECT**]. Aparecerá la pantalla de introducción de contraseña.



3. Pulse la tecla [◀] o [▶] para seleccionar el primer dígito de la contraseña restablecida y, a continuación, pulse la tecla de función [**SELECT**] para pasar al siguiente dígito.

4. Repita el paso 3 hasta haber completado la contraseña restablecida.

Si se cometió un error al escribir el nombre de la estación, pulse las teclas [◀] o [▶] para seleccionar "←" o "→", pulse la tecla de función [**SELECT**] hasta que se seleccione el carácter equivocado y, a continuación, lleve a cabo el paso 3.

5. Pulse la tecla de función [**FINISH**].

Si la reinicialización se ha realizado con éxito, aparece "**Completed!**" en la pantalla.



Si se visualiza el mensaje de error, introduzca de nuevo el código de reinicialización.

6. Pulse la tecla de función [**OK**] para volver a la pantalla de configuración.

NOTA

El código de reinicialización adquirido es válido solo una vez.

16.10 RESUMEN DE LOS AJUSTES DE CONFIGURACIÓN

Elemento	Descripción	Valor por defecto	Página
DISPLAY MODE	Cambia el modo de visualización LCD entre modo de luz de día y luz de noche	DAY MODE	97
DIMMER	Ajusta el nivel de la luz de fondo de la pantalla LCD y del teclado	7	97
CONTRAST	Ajusta el contraste de la pantalla LCD	15	97
KEY BEEP	Ajusta el volumen del tono de pitido cuando se pulsa una tecla	4	98
FOG ALERT TONE FREQUENCY	Establece la frecuencia de tono de la bocina de niebla	400 Hz	98
LISTEN BACK	Conecta o desconecta la función de escucha	ON	99
STATION NAME	Establece los nombres de la radio y de los dispositivos externos	-	99
SOFT KEY			
KEY ASSIGNMENT	Ajusta la asignación de las teclas de función	-	100
KEY TIMER	Ajusta el tiempo de visualización de las teclas de función	10 seg.	102
RESET	Inicializa las memorias y ajustes	-	102

17 CONFIGURACIÓN DE LA FUNCIÓN DE CANAL

17.1 GRUPO DE CANALES

Este elemento de menú le permite seleccionar un grupo de canales de EE. UU., Canadá o Internacional. Consulte la sección "9.7 GRUPO DE CANALES" para obtener más información.

17.2 ALERTA METEOROLÓGICA (solo para la versión de EE. UU.)

Habilita/inhabilita la función de alerta meteorológica NOAA. El ajuste por defecto es "OFF".

1. Pulsar y mantener pulsados [] ⇒ "CHANNEL SETUP" ⇒ "WX ALERT"

2. Gire el mando **DIAL/ENT** para seleccionar "ON" u "OFF".
3. Pulse la tecla de función [ENTER] para guardar el ajuste seleccionado.
4. Pulse la tecla de función [CLEAR] para volver al funcionamiento de radio.

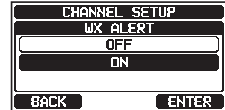

17.3 MEMORIA DE ESCANEADO

Para tener la posibilidad de escanear canales, debe programarse la memoria de escaneado. Esta sección le permite designar los canales a almacenar en la memoria de escaneado.

Consulte la sección "9.10.2 Programación de la memoria de escaneado" para obtener más información.

17.4 TIPO DE ESCANEADO

Esta selección se utiliza para elegir el modo de escaneado de entre "MEMORY" y "PRIORITY". El ajuste por defecto es el de "PRIORITY".

Consulte la sección "9.10.1 Selección del tipo de escaneado" para obtener más información.

17.5 REANUDACIÓN DE ESCANEADO

Esta selección se utiliza para elegir el tiempo de espera tras la finalización de una transmisión, antes de que la radio empiece a escanear canales de nuevo. El ajuste por defecto es de 3 segundos.

1. Pulsar y mantener pulsados [] ⇒ "CHANNEL SETUP" ⇒ "SCAN RESUME"

2. Gire el mando **DIAL/ENT** para seleccionar el tiempo de reanudación deseado, el valor por defecto es 3 segundos. El tiempo para la reanudación puede fijarse entre "1seg." y "5seg."
3. Pulse la tecla de función [ENTER] para guardar el ajuste nuevo.
4. Pulse la tecla de función [CLEAR] para volver al funcionamiento de radio.



17.6 VIGILANCIA MÚLTIPLE

Esta selección se utiliza para seleccionar el tipo de vigilancia entre "DUAL" y "TRIPLE". El ajuste por defecto es el de "DUAL".

Consulte la sección "9.9 VIGILANCIA MÚLTIPLE (PARA EL CANAL DE PRIORIDAD)" para obtener más información.

17.7 CANAL DE PRIORIDAD

Este procedimiento permite el ajuste de prioridad diferente a utilizar en el escaneado de prioridad. El canal de prioridad se ajusta por defecto al canal 16.

1. Pulsar y mantener pulsados [] → "CHANNEL SETUP" → "PRIORITY CHANNEL"
2. Gire el mando **DIAL/ENT** para seleccionar el canal que desea que tenga prioridad.
3. Pulse la tecla de función [ENTER] para guardar el ajuste nuevo.
4. Pulse la tecla de función [CLEAR] para volver al funcionamiento de radio.

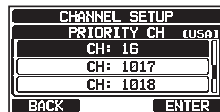

17.8 SUBCANAL

El subcanal se ajusta por defecto al canal 9. Este procedimiento permite la asignación de un subcanal diferente para su acceso instantáneo.

1. Pulsar y mantener pulsados [] → "CHANNEL SETUP" → "SUB CHANNEL"
2. Gire el mando **DIAL/ENT** para seleccionar el canal que desea que sea un subcanal.
3. Pulse la tecla de función [ENTER] para guardar el ajuste nuevo.
4. Pulse la tecla de función [CLEAR] para volver al funcionamiento de radio.

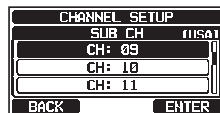

17.9 NOMBRE DEL CANAL

Cuando se selecciona el modo radio ("Normal"), la pantalla mostrará un nombre bajo el número de canal. Este nombre describe la utilización del canal. El nombre puede personalizarse mediante el procedimiento siguiente.

Ejemplo: CH69 PLEASURE a HOOKUP

1. Pulsar y mantener pulsados [] → "CHANNEL SETUP" → "CHANNEL NAME"
2. Gire el mando **DIAL/ENT** para seleccionar el canal al que desea darle un nombre y, a continuación, pulse la tecla de función [SELECT].
3. Pulse la tecla [◀] o [▶] para seleccionar la primera letra del nombre del canal nuevo.
4. Pulse la tecla de función [SELECT] para almacenar la primera letra del nombre y pasar a la siguiente letra a la derecha.
5. Repita los pasos 3 y 4 hasta haber completado el nombre. El nombre puede estar constituido por hasta 16 caracteres, si no van a usarse todos ellos, seleccionar "→" para desplazarse al siguiente espacio. Este método puede utilizarse también para introducir un espacio en blanco en el nombre.



Si se cometió un error al escribir el nombre del canal, pulse las teclas [◀] o [▶] para seleccionar "←" o "→", pulse la tecla de función [SELECT] hasta que se seleccione el carácter equivocado y, a continuación, lleve a cabo los pasos 3 y 4.

6. Cuando se acabe de introducir el nombre del canal (utilizando quince caracteres o menos), pulsar la tecla de función [FINISH] para guardar el nombre.
7. Para introducir el nombre de otro canal, repita los pasos 2 a 6.
8. Pulse la tecla de función [CLEAR] para volver al funcionamiento de radio.

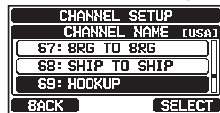

NOTA

Quando se asigna "CHANNEL NAME" a una tecla de función, el nombre del canal puede visualizarse directamente pulsando la tecla de función [NAME] durante la operación de la radio.

17.10 AJUSTE DE ATENUADOR LED RX

Esta selección de menú ajusta la intensidad del LED RX.

1. Pulsar y mantener pulsados [MENU/SET] ⇒ "CHANNEL SETUP" ⇒ "RX LED DIMMER"
2. Gire el mando DIAL/ENT para seleccionar el nivel deseado (está en "7" por defecto). Cuando se selecciona "OFF", la lámpara se apaga.
3. Pulse la tecla de función [ENTER] para guardar el nivel seleccionado.
4. Pulse la tecla de función [CLEAR] para volver al funcionamiento de radio.

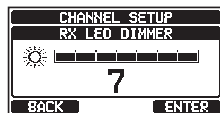

17.11 CANCELACIÓN DE RUIDO

Habilita/inhabilita la función de cancelación de ruido del transmisor y del receptor de forma independiente.

1. Pulse y mantenga pulsado [MENU/SET] ⇒ "CHANNEL SETUP" ⇒ "NOISE CANCEL"
2. Gire el mando DIAL/ENT para seleccionar "TX MODE" y, a continuación, pulse la tecla de función [SELECT].
3. Gire el mando DIAL/ENT para seleccionar "ON" u "OFF" y, a continuación, pulse la tecla de función [ENTER].

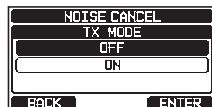
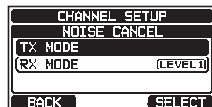

4. Gire el mando **DIAL/ENT** para seleccionar "**RX MODE**" y, a continuación, pulse la tecla de función **[SELECT]**.
5. Gire el mando **DIAL/ENT** para seleccionar el nivel de ruido de "**LEVEL1**" a "**LEVEL4**" u "**OFF**" y, a continuación, pulse la tecla de función **[ENTER]**.
6. Pulse la tecla **[CLEAR]** para volver al modo de funcionamiento de radio.

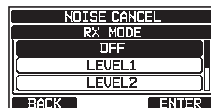

17.12 FUNCIONAMIENTO DEL FILTRO DE AUDIO

Este elemento del menú le permite seleccionar el funcionamiento del filtro de audio interno para obtener la mejor acústica en entornos ruidosos. El ajuste por defecto es "NORMAL".

1. Pulse y mantenga pulsado **[MENU/SET]** para ir a "**CHANNEL SETUP**" y luego a "**AF PITCH CONTROL**".
2. Gire el mando **DIAL/ENT** para seleccionar la operación de filtro deseada.
3. Pulse la tecla de función **[ENTER]** para guardar el ajuste nuevo.
4. Pulse la tecla **[CLEAR]** para volver al modo de funcionamiento de radio.

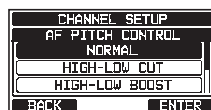

17.13 AJUSTE DEL ENCRIPTADOR

La función de encriptador de voz solo puede ser habilitada por su distribuidor.

Configura los ajustes del encriptador de voz. Hay dos tipos de funciones de encriptador de voz: el tipo de 4 códigos (compatible con **CVS2500A**) y el tipo de 32 códigos (compatible con **FVP-42** de Furuno Electric FM-4721).

NOTA

- La función de encriptador de voz no está disponible con la configuración predeterminada de fábrica. Póngase en contacto con su distribuidor para activar la función de encriptador de voz.
- Esta función no está disponible para CH16 y CH70.

1. Pulse y mantenga pulsado **[MENU/SET]** para ir a "**CHANNEL SETUP**" y luego a "**SCRAMBLER**".

2. Gire el mando **DIAL/ENT** para seleccionar "**TYPE**" y, a continuación, pulse la tecla de función **[SELECT]**.

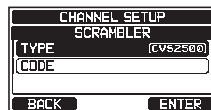

3. Gire el mando **DIAL/ENT** para seleccionar "**CVS2500**" o "**FVP-42**" y, a continuación, pulse la tecla de función **[ENTER]**.

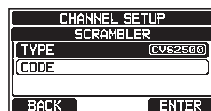

NOTA: El cambio de esta configuración borrará todos los códigos de encriptador establecidos para cada canal.

4. Gire el mando **DIAL/ENT** para seleccionar "**CODE**" y, a continuación, pulse la tecla de función [**SELECT**].

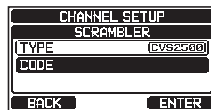

5. Gire el mando **DIAL/ENT** para seleccionar el canal al que desea codificar y, a continuación, pulse la tecla de función [**SELECT**].

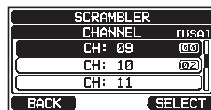

NOTA: CH16 y CH70 no se pueden utilizar.

6. Gire el mando **DIAL/ENT** para seleccionar el código de encriptador. El código de encriptador puede ajustarse entre "**00**" y "**03**" u "**OFF**" (cuando se selecciona FVP-42 en el paso 3, el código de encriptador puede ajustarse entre "**00**" y "**31**" u "**OFF**"). Cuando se selecciona "**OFF**", queda desactivado el encriptador de voz.

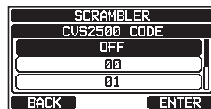

7. Pulse la tecla de función [**ENTER**] para almacenar el código seleccionado.

8. Repita los pasos del 5 al 7 para ajustar otros canales.

9. Pulse la tecla [**CLEAR**] para volver al modo de funcionamiento de radio.

17.14 RESUMEN DE LA CONFIGURACIÓN DE LA FUNCIÓN DE CANAL

Elemento	Descripción	Valor por defecto	Página
CHANNEL GROUP	Selecciona el grupo de canales	(Dependiendo de la versión del transceptor)	31
WEATHER ALERT (USA version only)	Conecta o desconecta la función de alerta meteorológica	OFF	106
SCAN MEMORY	Añadir o quitar un canal de la memoria de escaneado	-	34
SCAN TYPE	Selecciona escaneado de prioridad o escaneado de memoria	PRIORITY	34
SCAN RESUME	Ajuste del tiempo para la reanudación del escaneado	3 seg.	106
MULTI WATCH	Selecciona vigilancia dual o triple	DUAL	33
PRIORITY CHANNEL	Selecciona un canal de prioridad	CH16	107
SUB CHANNEL	Selecciona un subcanal	CH09	107
CHANNEL NAME	Editar el nombre de los canales de memoria	-	107
RX LED DIMMER	Ajuste del nivel de atenuación del LED RX	7	108
NOISE CANCEL	Conecta o desconecta la función de cancelación de ruido (disponible de forma independiente para la transmisión y la recepción)	OFF	108
AF PITCH CONTROL	Selecciona el funcionamiento de filtro de audio	NORMAL	109
SCRAMBLER*	Configura los ajustes de comunicación secreta	TIPO: CVS2500 CABLE: -	109

*(La función de encriptador de voz no está disponible con la configuración predeterminada de fábrica. Póngase en contacto con su distribuidor para activar la función de encriptador de voz.)

18 CONFIGURACIÓN DSC

18.1 DIRECTORIO INDIVIDUAL

El **GX2400** dispone de un directorio DSC que le permite almacenar el nombre de una embarcación o persona y el número MMSI asociado con las embarcaciones a las que se desea transmitir llamadas individuales, y transmisiones de solicitudes de posición y de notificación de posición.

Para transmitir una llamada individual, se debe programar este directorio con la información de la embarcación con la que se desea contactar, análogamente al directorio telefónico de los teléfonos móviles.

Consulte la sección "**11.4.1 Configuración de directorio de llamadas individuales/ de posición**" para obtener más información.

18.2 CONTESTACIÓN INDIVIDUAL

Este elemento de menú configura la radio para respuesta en modo manual o automático (ajuste por defecto) a una llamada individual DSC de solicitud de paso a un canal operativo para comunicaciones de voz. Cuando se selecciona modo "MANUAL" se muestra el MMSI de la embarcación que llama, permitiéndole identificar quién es. Esta función es similar a la identificación de una llamada en un teléfono móvil.

Consulte la sección "**11.4.2 Ajuste de la respuesta a una llamada individual**" para obtener más información.

18.3 ACUSE DE RECIBO INDIVIDUAL

La radio puede ajustarse para transmitir automáticamente una contestación (por defecto) o ajustarse para que no conteste a una llamada DSC individual.

Consulte la sección "**11.4.3 Habilitación del acuse de recibo de llamada individual**" para obtener más información.

18.4 TIMBRE INDIVIDUAL

La radio puede configurarse para sonar como un teléfono para avisarle de que ha recibido una llamada individual DSC. El ajuste predeterminado del timbre es de 2 minutos, sin embargo puede cambiarse a 5, 10 o 15 segundos mediante el procedimiento siguiente. Consulte la sección "**11.4.6 Ajuste del timbre de llamada individual**" para obtener más información.

18.5 DIRECTORIO DE GRUPO

Para que esta función sea operativa, debe programarse el mismo MMSI de grupo en todas las radios DSC VHF del grupo de embarcaciones que vayan a utilizar esta función. Consulte la sección "**11.5.1 Ajuste de una llamada de grupo**" para obtener más información.

18.6 RESPUESTA DE POSICIÓN

El **GX2400** puede configurarse para enviar su posición de forma automática (configuración por defecto) o manual cuando lo solicite otra embarcación. Esta selección es importante si a usted le preocupa que alguien rastree la posición de su embarcación si usted no lo desea. En el modo manual observará que el MMSI (Número de identificación de servicio móvil marítimo) o el nombre de la persona se muestran en la pantalla, permitiéndole elegir si envía o no su posición a la embarcación solicitante. Consulte la sección "**11.6.1 Ajuste de la contestación a una solicitud de posición**" para obtener más información.

18.7 RASTREO AUTOMÁTICO DE POSICIÓN

El **GX2400** dispone de la capacidad de rastreo y seguimiento automático de siete embarcaciones programadas en el directorio individual.

Consulte la sección "**11.8 RASTREO AUTOMÁTICO DE POSICIÓN**" para obtener más información.

18.8 INTERVALO DE POSICIÓN AUTOMÁTICA

Puede seleccionarse el intervalo de tiempo entre las transmisiones de solicitud de rastreo de posición automático.

Consulte la sección "**11.8.2 Configuración del intervalo de tiempo de rastreo**" para obtener más información.

18.9 CAMBIO AUTOMÁTICO DE CANAL

Cuando se recibe una llamada de socorro DSC a todas las embarcaciones (urgencia o seguridad), el **GX2400** conmutará automáticamente al canal 16.

Puede cambiarse el tiempo de conmutación automático. La selección por defecto es de 30 segundos.

1. Pulsar y mantener pulsados [] ➔ "DSC SETUP" ➔ "AUTO CHANNEL CHANGE"

2. Gire el mando **DIAL/ENT** para seleccionar el tiempo deseado y, a continuación, pulse la tecla de función [ENTER].

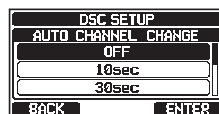

3. Pulse la tecla de función [CLEAR] para volver al funcionamiento de radio.

Cuando se selecciona "OFF", el icono "📶" se iluminará en la pantalla.

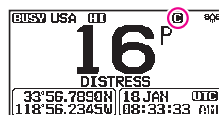

18.10 TEMPORIZADOR DE NO ACCIÓN

Si no se pulsa ninguna tecla durante la pantalla de "MENU" o "DSC CALL", el transceptor volverá automáticamente al funcionamiento de radio.

La selección por defecto es de 10 minutos.

1. Pulsar y mantener pulsados [] ➔ "DSC SETUP" ➔ "NO ACTION TIMER"

2. Gire el mando **DIAL/ENT** para seleccionar el tiempo deseado y, a continuación, pulse la tecla de función [ENTER].



3. Pulse la tecla de función [CLEAR] para volver al funcionamiento de radio.

18.11 TIEMPO DE ESPERA PARA FIJAR POS.

Este menú permite la selección del tiempo de espera máximo hasta la obtención de la información de posición cuando se recibe una llamada de socorro, una llamada de notificación de POS., o un acuse de recibo a una llamada de solicitud de POS.

La selección por defecto es OFF.

1. Pulsar y mantener pulsados [] ➔ "DSC SETUP" ➔ "POS UNFIX WAITING TIME"

2. Gire el mando **DIAL/ENT** para seleccionar el tiempo deseado y, a continuación, pulse la tecla de función [ENTER].



3. Pulse la tecla de función [CLEAR] para volver al funcionamiento de radio.

18.12 PITIDO DSC

Esta función permite conectar o desconectar el pitido de alarma cuando se recibe una llamada DSC. Las llamadas DSC que pueden personalizarse son: individual, de grupo, todas las embarcaciones, solicitud de posición, notificación de posición, geográfico, rastreo y prueba DSC.

Consulte la sección "11.5.4 Ajuste del timbre de llamada de grupo" para obtener más información.

18.13 RESUMEN DEL MENÚ DE CONFIGURACIÓN DSC

Elemento	Descripción	Valor por defecto	Página
INDIVIDUAL DIRECTORY	Introduce o edita direcciones utilizadas para una llamada individual	-	52
INDIVIDUAL REPLY	Selecciona una contestación a una llamada individual	MANUAL	53
INDIVIDUAL ACK.	Selecciona el mensaje a enviar automáticamente como acuse de recibo de llamada individual	ABLE	54
INDIVIDUAL RING	Selecciona el tiempo de timbre cuando se recibe una llamada individual o solicitud de posición	2 min	57
GROUP DIRECTORY	Introduce o edita direcciones utilizadas para llamada de grupo	-	58
POSITION REPLY	Selecciona el modo de respuesta cuando se recibe una llamada de posición	AUTO	63
AUTO POSITION POLLING	Selecciona el tipo de operación de RASTREO AUTOMÁTICO DE POSICIÓN	AUTO POS REPORT	70
AUTO POS INTERVAL	Selecciona la POSICIÓN AUTOMÁTICA Intervalo de transmisión de RASTREO	30 seg.	70
AUTO CHANNEL CHANGE	Selecciona el tiempo de retardo antes de pasar automáticamente al canal solicitado tras haber recibido una alerta de socorro, llamada a todas las embarcaciones, o llamada de grupo	30 seg.	112
NO ACTION TIMER	Selecciona el tiempo de retardo antes de volver automáticamente al funcionamiento de rutina del transceptor cuando no se pulsa ninguna tecla	10 min	113
POS UNFIX WAITING TIME	Ajusta el tiempo máximo de espera para obtener información de posición cuando se recibe una alerta de socorro, llamada de notificación de POS., o acuse de recibo a una llamada de solicitud de POS.	OFF	113
DSC BEEP	Conecta o desconecta la alarma audible cuando se recibe una llamada DSC	INDIVIDUAL CALL: ON GROUP CALL: ON ALL SHIPS: ON POS REQUEST: OFF POS REPORT: OFF GEOGRAPHICAL: ON DSC TEST CALL: OFF	113

19 CONFIGURACIÓN GPS

El modo de "Ajuste GPS" permite personalizar los parámetros NMEA2000 o NMEA-0183 e el receptor GPS interno para sus requisitos de funcionamiento.

19.1 ORDEN DE PRIORIDAD

Especifica el orden de prioridad de los dispositivos de entrada a utilizar para la obtención de información de ubicación. El ajuste por defecto es "NMEA2000".

1. Pulsar y mantener pulsados [] ➡ "GPS SETUP" ➡ "ORDER OF PRIORITY"

2. Gire el mando **DIAL/ENT** para seleccionar "NMEA2000" o "NMEA-0183" y, a continuación, pulse la tecla de función [ENTER] para guardar el ajuste nuevo.

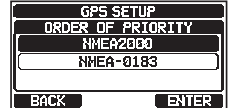

3. Pulse la tecla de función [CLEAR] para volver al funcionamiento de radio.

NOTA

El receptor interno GPS se ajusta siempre a la prioridad más baja.

19.2 DIRECCIÓN DE LA BRÚJULA

Este elemento de menú selecciona la dirección de la brújula a mostrar en la pantalla del transceptor. El ajuste por defecto es "COURSE-UP".

1. Pulsar y mantener pulsados [] ➡ "GPS SETUP" ➡ "COMPASS DIRECTION"

2. Gire el mando **DIAL/ENT** para seleccionar la pantalla de brújula deseada entre "COURSE-UP" o "NORTH-UP".
3. Pulse la tecla de función [ENTER] para guardar el ajuste nuevo.
4. Pulse la tecla de función [CLEAR] para volver al funcionamiento de radio.



19.3 FORMATO DE UBICACIÓN

Este elemento de menú selecciona el sistema de coordenadas que se desea mostrar en la pantalla del transceptor. El ajuste por defecto es "ddd°mm.mmmm".

1. Pulsar y mantener pulsados [] ➡ "GPS SETUP" ➡ "LOCATION FORMAT"

2. Gire el mando **DIAL/ENT** para seleccionar el sistema de coordenadas deseado. El formato de ubicación puede seleccionarse de entre "ddd°mm.mmmm" y "ddd°mm'ss".
3. Pulse la tecla de función [ENTER] para guardar el ajuste nuevo.
4. Pulse la tecla de función [CLEAR] para volver al funcionamiento de radio.



19.4 HUSO HORARIO

Ajusta la diferencia de huso horario local entre UTC (tiempo universal coordinado) y la hora local mostrada en la pantalla. La diferencia se añade o resta de la hora recibida del GPS.

Consulte la sección "**8.8.1 Ajuste horario del GPS**" para obtener más información.

19.5 ZONA HORARIA

Esta selección de menú permite ajustar la pantalla para mostrar la hora UTC o la hora local con el huso.

Consulte la sección "**8.8.2 Ajuste de zona horaria**" para obtener más información.

19.6 FORMATO DE LA HORA

Esta selección de menú permite configurar la pantalla para mostrar la hora en formato de 12 horas o de 24 horas.

Consulte la sección "**8.8.3 Ajuste del formato de la hora**" para obtener más información.

19.7 UNIDADES DE MEDIDA

Esta sección ajusta las unidades de velocidad, distancia y altitud de la pantalla.

1. Pulsar y mantener pulsados [] ⇒ "GPS SETUP" ⇒ "UNIT OF MEASURE"

2. Gire el mando **DIAL/ENT** para seleccionar el elemento que desea ajustar.

3. Pulse la tecla de función [**SELECT**].

4. Gire el mando **DIAL/ENT** para seleccionar la unidad.

5. Pulse la tecla de función [**ENTER**] para guardar el ajuste nuevo.

6. Pulse la tecla de función [**CLEAR**] para volver al funcionamiento de radio.

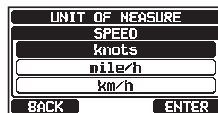
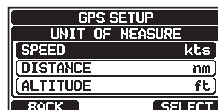

19.8 VARIACIÓN MAGNÉTICA

Esta selección permite la personalización de la indicación COG (rumbo efectivo) GPS en las páginas normales y de la brújula, así como del BRG de la página del punto de referencia.

Consulte la sección "**8.8.4 Ajuste COG a Verdadero o Magnético**" para obtener más información.

NOTA

El ajuste a "ON" solo es efectivo cuando las instrucciones RMC con datos magnéticos se introducen desde dispositivos externos como un registrador gráfico GPS.

19.9 Entrada/Salida NMEA 0183

19.9.1 Velocidad de los datos

Este menú se utiliza para ajustar la velocidad en baudios del NMEA 0183 de la entrada GPS (cables amarillo y verde) y de la salida DSC (cables blanco y marrón). El valor de ajuste por defecto es de 4800 bps.

Cuando se seleccionan 38400 bps, las instrucciones DSC (DSC y DSE) se entregan a través de los cables azul y gris después de haber recibido una llamada de solicitud de posición y socorro DSC.

1. Pulsar y mantener pulsados [] ⇒ "GPS SETUP" ⇒ "NMEA 0183 IN/OUT"

2. Gire el mando **DIAL/ENT** para seleccionar "**DATA SPEED**" y, a continuación, pulse la tecla de función [**SELECT**].

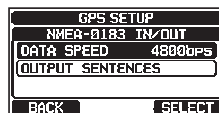

3. Gire el mando **DIAL/ENT** para seleccionar la velocidad deseada entre "**4800bps**" y "**38400bps**".

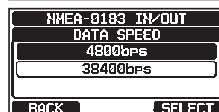

4. Pulse la tecla de función [**ENTER**] para guardar el ajuste nuevo.

5. Pulse la tecla de función [**CLEAR**] para volver al funcionamiento de radio.

19.9.2 Frases de salida

Esta selección se utiliza para ajustar las instrucciones de salida NMEA del transceptor. Por defecto las instrucciones "GLL" y "RMC" están activadas ("ON").

1. Pulsar y mantener pulsados [] ⇒ "GPS SETUP" ⇒ "NMEA 0183 IN/OUT"

2. Gire el mando **DIAL/ENT** para seleccionar "**OUTPUT SENTENCES**" y, a continuación, pulse la tecla de función [**SELECT**].

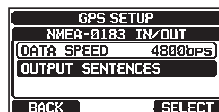

3. Gire el mando **DIAL/ENT** para seleccionar el tipo de instrucción deseada y, a continuación, pulse la tecla de función [**SELECT**].



4. Gire el mando **DIAL/ENT** para seleccionar "**ON**" u "**OFF**".

5. Pulse la tecla de función [**ENTER**] para guardar el ajuste nuevo.

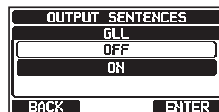

6. Repita los pasos del 3 al 5 para ajustar otras instrucciones.

7. Pulse la tecla de función [**CLEAR**] para volver al funcionamiento de radio.

NOTA

- Los datos de salida se entregarán en función del ajuste en el orden de prioridad de adquisición de datos de "ORDER OF PRIORITY". Consulte la sección "**19.1 ORDEN DE PRIORIDAD**" para obtener más información.
- Cuando se ajusta a "OFF" "UNIT POWER" de "OPTION GPS UNIT" no se entregarán las instrucciones NMEA. (Se entregarán así los datos de recepción OPTION GPS)
- El intervalo de entrega de cada instrucción NMEA depende de la temporización de salida para el dispositivo de entrada. Sin embargo, las instrucciones que incluyen datos POS se entregarán a intervalos de dos segundos o menos.
- Cuando todas las instrucciones están preparadas para su salida, dependiendo de la velocidad en baudios, no todas las instrucciones podrán entregarse a intervalos de un segundo o menos. Se dará salida a instrucciones GSA y GSV a intervalos de aproximadamente cinco segundos.

19.10 UNIDAD GPS INTERNA

Cambio de los ajustes del receptor interno GPS. (Los ajustes de esta sección también son válidos cuando se conecta la antena GPS externa **SCU-38** al receptor GPS interno.)

19.10.1 Salida de datos de posición

Seleccionar el dispositivo de conexión a utilizar cuando se da salida a datos de posición.

1. Pulsar y mantener pulsados [] ⇒ "GPS SETUP" ⇒ "INTERNAL GPS UNIT"
2. Gire el mando **DIAL/ENT** para seleccionar "**POS DATA OUTPUT**" y, a continuación, pulse la tecla de función [**SELECT**].
3. Gire el mando **DIAL/ENT** para seleccionar "**NMEA 2000**" o "**NMEA 0183**" y, a continuación, pulse la tecla de función [**SELECT**].
4. Gire el mando **DIAL/ENT** para seleccionar "**OFF**" o "**ON**".
5. Pulse la tecla de función [**ENTER**] para guardar el ajuste nuevo.
6. Pulse la tecla de función [**CLEAR**] para volver al funcionamiento de radio.

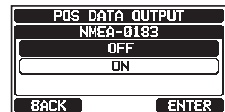
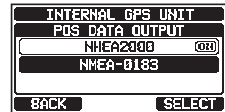
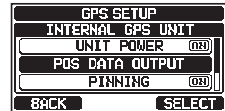

19.10.2 Marcado

Esta selección se utiliza para habilitar o inhabilitar las actualizaciones de posición cuando la embarcación no está en camino. El ajuste por defecto es "ON".

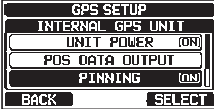
1. Pulsar y mantener pulsados [] ➔ "GPS SETUP" ➔ "INTERNAL GPS UNIT"
2. Gire el mando **DIAL/ENT** para seleccionar "**PINNING**" y, a continuación, pulse la tecla de función [**SELECT**].

```
GPS SETUP
INTERNAL GPS UNIT
UNIT POWER [ON]
POS DATA OUTPUT
PINNING [ON]
BACK SELECT
```
3. Gire el mando **DIAL/ENT** para seleccionar "**OFF**" o "**ON**".
ON: Cuando se active el marcado a ON, el transceptor no actualizará su posición a menos que la velocidad de la embarcación esté por encima de 0,4 nudos.
OFF: Cuando la embarcación está en camino o parada, el transceptor actualiza continuamente su posición. Esto mejora la precisión del punto de posición.
4. Pulse la tecla de función [**ENTER**] para guardar el ajuste nuevo.
5. Pulse la tecla [**CLEAR**] para volver al funcionamiento rutinario de transceptor.

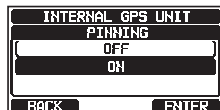

19.10.3 GPS diferencial

Esta selección habilita o inhabilita la función GPS diferencial de SBAS (Sistema de aumentación basado en satélites) como WAAS, EGNOS, MSAS y GAGAN. En algunas zonas (Australia por ejemplo), la recepción GPS puede tener problemas para la habilitación del SBAS. El ajuste por defecto es "ON".

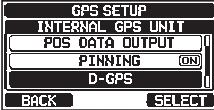
1. Pulsar y mantener pulsados [] ➔ "GPS SETUP" ➔ "INTERNAL GPS UNIT"
2. Gire el mando **DIAL/ENT** para seleccionar "**D-GPS**" y, a continuación, pulse la tecla de función [**SELECT**].

```
GPS SETUP
INTERNAL GPS UNIT
POS DATA OUTPUT
PINNING [ON]
D-GPS
BACK SELECT
```
3. Gire el mando **DIAL/ENT** para seleccionar "**OFF**" o "**ON**".
4. Pulse la tecla de función [**ENTER**] para guardar el ajuste nuevo.
5. Pulse la tecla de función [**CLEAR**] para volver al funcionamiento de radio.

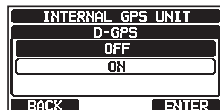

19.10.4 Intervalo del registrador

1. Pulsar y mantener pulsados [] ⇒ "GPS SETUP" ⇒ "INTERNAL GPS UNIT"

2. Gire el mando **DIAL/ENT** para seleccionar "**LOGGER INTERVAL**" y, a continuación, pulse la tecla de función [**SELECT**].

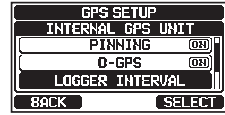

3. Gire el mando **DIAL/ENT** para seleccionar el tiempo deseado y, a continuación, pulse la tecla de función [**ENTER**].

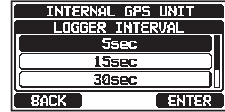

NOTA: Tiempo de registro para cada ajuste de intervalo de registrador

15 seg: Aprox. 25 horas

30 seg: Aprox. 50 horas

1 min: Aprox. 100 horas

2 min: Aprox. 200 horas

5 min: Aprox. 500 horas

4. Pulse la tecla de función [**CLEAR**] para volver al funcionamiento de radio.

19.10.5 Borrado de registro

1. Pulsar y mantener pulsados [] ⇒ "GPS SETUP" ⇒ "INTERNAL GPS UNIT"

2. Gire el mando **DIAL/ENT** para seleccionar "**LOG ERASE**" y, a continuación, pulse la tecla de función [**SELECT**].

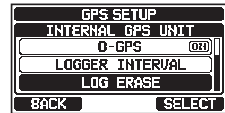

3. Pulse la tecla de función [**YES**]. (Para cancelar, pulsar la tecla de función [**NO**].)



4. Pulse la tecla de función [**OK**].
5. Pulse la tecla [**CLEAR**] para volver al modo de funcionamiento de radio.



19.11 RESUMEN DE LOS AJUSTES DE GPS

Elemento	Descripción	Valor por defecto	Página
ORDER OF PRIORITY	Establece el orden de prioridad de los dispositivos de conexión cuando se obtiene información de posición	NMEA-2000	115
COMPASS DIRECTION	Selecciona la dirección de la brújula a visualizar	COURSE-UP	115
LOCATION FORMAT	Selecciona el sistema de coordenadas a visualizar	ddd°mm.mmmm	115
TIME OFFSET	Establece la diferencia de huso horario con respecto a UTC (disponible solo cuando se ha seleccionado "LOCAL" en el elemento "TIME AREA")	00:00	116
TIME AREA	Selecciona la ubicación de la hora a visualizar, entre UTC o local	UTC	116
TIME FORMAT	Selecciona el formato de la hora que se desea visualizar, 12 horas o 24 horas (fijado en "24H" cuando se haya seleccionado "UTC" en el elemento "TIME AREA")	24 horas	116
UNITS OF MEASURE	Selecciona la unidad de medida cuando se visualizan la velocidad, distancia y altitud	VELOCIDAD: kts (nudos) DISTANCIA: nm (millas náuticas) ALTITUD: ft (pies)	116
MAGNETIC VARIATION	Habilita/inhabilita la función de variación magnética	OFF	116
NMEA 0183 IN/OUT			
DATA SPEED	Ajusta la velocidad de los datos NMEA 0183	4800 bps	117
OUTPUT SENTENCES	Habilita/inhabilita las instrucciones NMEA	GLL: OFF GGA: OFF GSA: OFF GSV: OFF RMC: OFF DSC/DSE: OFF	117
INTERNAL GPS UNIT			
POS DATA OUTPUT	Selecciona el dispositivo de conexión cuando se da salida a datos de posición	NMEA 2000: OFF NMEA-0183: OFF	118
PINNING	Conecta o desconecta las actualizaciones de posición GPS de la embarcación no en camino	ON	119
D-GPS	Conecta o desconecta la función SBAS	ON	119
LOGGER INTERVAL	Selecciona el intervalo de tiempo de registro	2 min	120
LOG ERASE	Borra los datos del registro	-	120

20 CONFIGURACIÓN DEL ATIS

El **GX2400GPS/E** admite el ATIS (Sistema Automático de Identificación del Transmisor), usado en aguas interiores en Europa. Cuando se activa el modo ATIS se transmite un único código ATIS cada vez que se suelta el conmutador PTT al final de una transmisión.

Los usuarios deben contactar con la autoridad marítima local de su país para ayuda en la obtención de un código ATIS.

ADVERTENCIA

El código ATIS solo puede ser introducido una vez, por lo que debe prestarse atención para no introducir un código ATIS incorrecto. Si se necesita reinicializar el código ATIS, póngase en contacto con Standard Horizon para conseguir el código de reinicialización necesario. Consulte la sección "16.9.1 Reinicialización de USER MMSI y ATIS CODE".

20.1 PROGRAMACIÓN DEL CÓDIGO ATIS

1. Pulsar y mantener pulsados [] ⇒ "ATIS SETUP" ⇒ "ATIS CODE"

2. Pulse la tecla [◀] o [▶] para seleccionar el primer dígito de su ATIS y, a continuación, pulse la tecla de función [SELECT] para pasar al siguiente dígito.
3. Repita el paso 2 para ajustar los diez dígitos del ATIS.

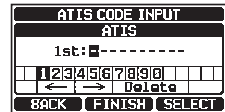

4. Si se cometió un error al escribir el número ATIS, pulse las teclas [◀] o [▶] para seleccionar "←" o "→", pulse la tecla de función [SELECT] hasta que se seleccione el carácter equivocado y, a continuación, lleve a cabo el paso 2.
5. Una vez completada la introducción del número, pulsar la tecla de función [FINISH]. La radio le solicitará que introduzca de nuevo el número ATIS. Seguir los pasos 2 a 4 anteriores.
6. Después de la introducción del número por segunda vez, pulsar la tecla de función [FINISH] para almacenar el número ATIS en memoria.
7. Pulse la tecla de función [OK] para volver al funcionamiento de radio.

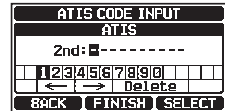

20.2 GRUPO DE CANALES ATIS

El **GX2400GPS/E** tiene la función ATIS, que puede ser conectada o desconectada para cada grupo de canales.

1. Pulsar y mantener pulsados [] ⇒ "ATIS SETUP" ⇒ "ATIS GROUP"

2. Gire el mando **DIAL/ENT** para seleccionar el grupo de canales (internacional, canadiense* o estadounidense) para cambiar el ajuste y, a continuación, pulse la tecla de función [**SELECT**].



*(Dependiendo del ajuste para la región.)

3. Gire el mando **DIAL/ENT** para seleccionar "ON" u "OFF".
4. Pulse la tecla de función [**ENTER**] para guardar el ajuste nuevo.
5. Para ajustar la característica ATIS para otro grupo de canales, repetir los pasos 2 a 4.
6. Pulse la tecla de función [**BACK**] para volver al funcionamiento de radio.



NOTA

- Las características de "Scan" y "Dual Watch" no están disponibles en el grupo de canales mientras la característica ATIS esté conectada.
- La potencia de salida TX se fija automáticamente a "1 W" en los siguientes canales del grupo de canales mientras la función ATIS se encuentra conectada.

CANALES 06, 08, 10, 11, 12, 13, 14, 15, 17, 71, 72, 74, 75, 76, y 77

21 FUNCIONAMIENTO DEL MICRÓFONO REMOTO SSM-70H (RAM4)

NOTA

Para conectar el GX2400, el firmware del SSM-70H debe ser versión 3.00.00 o posterior.

Cuando se conecta un micrófono remoto al **GX2400**, todos los menús de configuración de VHF, DSC, AIS, Navegación, funciones GM (Monitoreo de Grupo) y los modos PA/FOG pueden utilizarse remotamente. El funcionamiento del **SSM-70H** es el mismo que el de **GX2400** excepto en cuanto al ajuste de volumen de audio del receptor y al ajuste del nivel de silenciador. El motivo del control combinado es el de hacer que el funcionamiento de la radio y del micrófono remoto **SSM-70H** sea menos complicado. Para operaciones específicas del micrófono remoto **SSM-70H**, revisar las secciones del manual de funcionamiento del transceptor. El **SSM-70H** se suministra con 7 metros de cable de tendido y puede ampliarse hasta 21 metros utilizando tres cables de extensión de 7 metros, modelo **CT-100**. La característica de intercomunicación puede utilizarse entre el **SSM-70H** y el **GX2400**. Además, se suministran cables de altavoz en el soporte de panel del cable para tendido, para conectar altavoces externos en los entornos ruidosos.

21.1 CONTROLES DE MICRÓFONO REMOTO

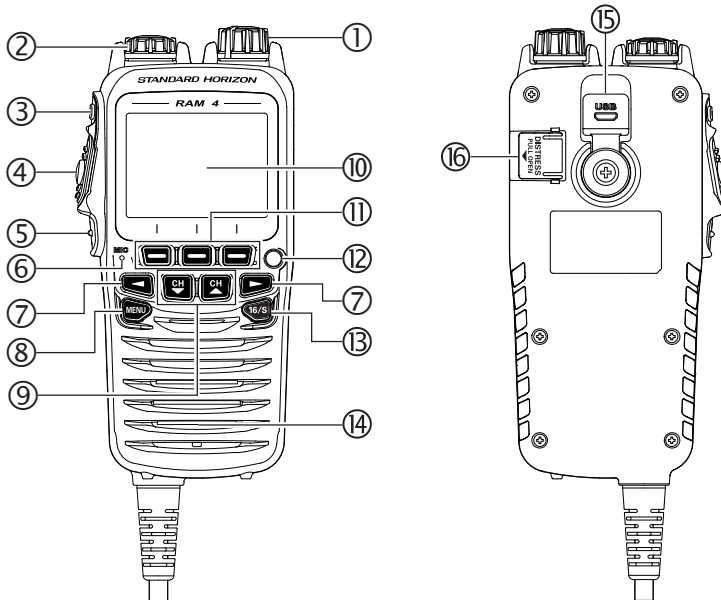

① Mando Alimentación/VOL

Mantener pulsado este mando para conectar (ON) o desconectar (OFF) el transceptor y el micrófono remoto.

Girar este mando para ajustar el volumen del altavoz interno.

② Mando DIAL/ENT

Mientras se visualiza la pantalla normal, girar el mando **DIAL/ENT** para seleccionar su canal deseado. Mientras se visualiza la pantalla de **MENÚ**, girar el mando para seleccionar el elemento de menú deseado.

USO SECUNDARIO

Pulse este mando para confirmar una selección en el **MENÚ**.

③ Tecla SQL (Control de silenciador)

Pulse esta tecla para activar el modo de ajuste del silenciador. Pulse la tecla **CH▲** o **CH▼** para ajustar el nivel del umbral de silenciador.

④ Conmutador PTT (Pulse-para-hablar)

Pulsar este interruptor para habilitar el transmisor.

⑤ Tecla CLEAR/On

Pulse esta tecla para cancelar una selección de menú. Pulsar esta tecla, manteniéndola en esa posición, para activar la función de bloqueo de teclas. Pulsar esta tecla de nuevo, manteniéndola en esa posición, para desactivar la función de bloqueo de teclas.

⑥ Micrófono

El micrófono interno transmite su voz con reducción del ruido de fondo, mediante el empleo de la tecnología de reducción de ruido Clear Voice.

NOTA: Coloque el micrófono a una distancia de aproximadamente 1,5 cm de su boca y hable con un nivel de voz normal.

⑦ ◀ & ▶ tecla

Cuando se visualizan las teclas de función, pulsarlas para conmutar entre la función de las mismas.

USO SECUNDARIO

Mientras se visualiza la pantalla **MENÚ**, pulse las teclas para deslizar el menú en pantalla hacia el lado derecho/izquierdo.

⑧ Tecla MENÚ

Pulse para acceder a **MENÚ**.

Mantener pulsada esta tecla para acceder al **SETUP MENU**.

⑨ Teclas CH▼ & CH▲

Estas teclas se usan para cambiar el canal operativo.

Pulse la tecla brevemente, el canal ascenderá o descenderá en un paso. Mantener la tecla apretada y el canal ascenderá o descenderá de manera continua.

USO SECUNDARIO

- Mientras se visualiza la pantalla **MENÚ**, pulse la tecla para deslizar el menú en pantalla hacia arriba/abajo.
- En modo **PA** o **Niebla**, pulsar la tecla para cambiar el canal.

⑩ Visualización

Pantalla de matriz de puntos completa, 222 por 162 píxeles.

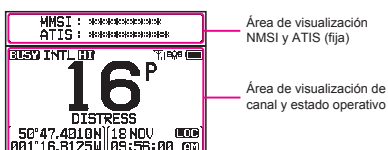

11 Teclas de función

Estas tres teclas de función programables pueden personalizarse utilizando el menú de configuración. Pulse brevemente una de estas teclas para visualizar las funciones de las teclas en la parte inferior de la pantalla. Consulte la sección "**21.2 ASIGNACIÓN DE TECLAS DE FUNCIÓN DE RAM4**" para obtener más información.

12 Luz Estroboscópica

Cuando se pulsa la tecla de función [STROBE], se iluminará y parpadeará repetidamente el mensaje de código morse "S.O.S" internacionalmente reconocido. Desde MENU → SETUP → CONFIGURATION → STROBE LED, puede ajustarse la luz estroboscópica a una opción de entre: "CONTINUOUS", "SOS", "BLINK 1", "BLINK 2" o "BLINK 3".

13 Tecla 16/S

Al pulsar esta tecla se vuelve inmediatamente al canal 16 sea cual sea la ubicación de canal. Manteniendo pulsada esta tecla se selecciona el SUBcanal (el ajuste por defecto es el canal 9). Al pulsar esta tecla de nuevo se vuelve al canal operativo anteriormente seleccionado.

14 Altavoz

El altavoz interno está ubicado aquí.

15 Clavija DATA

Utilizar la clavija micro-USB de tipo B para las actualizaciones de firmware del **SSM-70H (RAM4)**.





NOTA: Cuando la clavija DATA está bien cubierta con una tapa de goma, el SSM-70H cumple con el rendimiento de impermeabilización.

















16 Tecla SOCORRO

Esta tecla se utiliza para enviar una llamada de socorro DSC. Consulte la sección "**11 LLAMADA SELECTIVA DIGITAL (DSC)**".

21.2 ASIGNACIÓN DE TECLAS DE FUNCIÓN DE RAM4

Desde este menú, podrán asignarse las funciones deseadas a cada tecla de función del **RAM4** entre los números 01 a 12. Asimismo, puede ajustarse la duración del tiempo en que el icono de tecla de función se visualizará tras haber pulsado la correspondiente tecla de función. Las teclas pueden configurarse para controlar las siguientes funciones:

PANTALLA	ICONO DE TECLA DE FUNCIÓN	FUNCIÓN
NONE	-	-
TX HI/LO		Selecciona la potencia de transmisión
WX/CH		Conmuta entre canales meteorológico y marítimo
SCAN		Conecta o desconecta la función de escaneado
MULTI WATCH		Inicia y detiene el escaneado de vigilancia dual o de vigilancia triple
MARK POSITION		Marca la posición actual para un "punto de referencia"

PANTALLA	ICONO DE TECLA DE FUNCIÓN	FUNCIÓN
SCAN MEMORY		Añadir o eliminar canales del escaneado de canales de memoria
PRESET		Programa o borra el canal de memoria preconfigurado
MAN OVERBOARD		Señala la posición en la que ha caído por la borda una persona
NOISE CANCEL		Activa la pantalla de ajustes de cancelación de ruido
CH NAME		Edita los nombres de los canales
STROBE		Enciende o apaga la luz LED estroboscópica.
SCRAMBLER		Configura los ajustes de comunicación secreta.
COMPASS		Activa la visualización de la "Brújula"
NAVIGATION		Habilita la pantalla de navegación como de "Punto de referencia" o de "Ruta"
FOG HORN		Selecciona el modo FOG HORN (Bocina de niebla)
INTERCOM		Activa la intercomunicación entre la radio y el micrófono RAM4 (se requiere el SSM-70H (RAM4) o el SSM-72H (RAM4X) opcional)
GPS LOGGER		Inicia y detiene el registro de los datos de posición
AIS DISPLAY		Muestra la pantalla del "AIS"
HORN BUTTON		Activa la función de la bocina de niebla
PUBLIC ADDRESS		Conmuta entre canales meteorológico y marítimo
RX SENSE		Alterna entre LOCAL y DISTANCE
DISPLAY MODE		Cambio de pantalla entre modo diurno y nocturno

NOTA

Pueden asignarse funciones a las teclas de función de forma individual para el transceptor y para el micrófono opcional **SSM-70H (RAM4)**.

21.2.1 Asignación de tecla

Personalización de las funciones de las teclas de función del micrófono remoto **SSM-70H (RAM4)** para preferencias personales.

NOTA: Es necesario hacer los ajustes usando las teclas o el mando **DIAL/ENT** en el **SSM-70H (RAM4)**.

1. Pulsar y mantener pulsados [] ⇒ "CONFIGURATION" ⇒ "SOFT KEY"
(RAM4)

- Girar el mando **DIAL/ENT** para seleccionar "**KEY ASSIGNMENT**", a continuación pulsar la tecla de función [**SELECT**].
- Girar el mando **DIAL/ENT** para seleccionar el número de tecla a programar, y pulsar la tecla de función [**SELECT**].
- Girar el mando **DIAL/ENT** para seleccionar una nueva función de la lista de opciones, y a continuación pulsar la tecla de función [**ENTER**]. Cuando se selecciona "**NONE**", queda eliminada la asignación de la tecla de función.

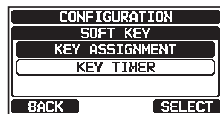

- Repita los pasos 3 y 4 para programar otras teclas de función.
Las funciones de radio VHF pueden asignarse a un máximo de 12 teclas de función.
- Pulse la tecla de función [**CLEAR/OM**] para volver al funcionamiento de radio.

22 CONEXIÓN DE UN TERMINAL DE DATOS USB AL PC

Los ajustes del **GX2400** pueden programarse usando el terminal USB y el software de programación de PC. También podrá descargar los datos de registro de la radio utilizando el software de programación para PC que puede bajarse del sitio web de Standard Horizon. El software de programación de PC es compatible con Windows®.

Para conectar un PC, use el cable USB suministrado a través de la clavija **DATA** del **GX2400**.

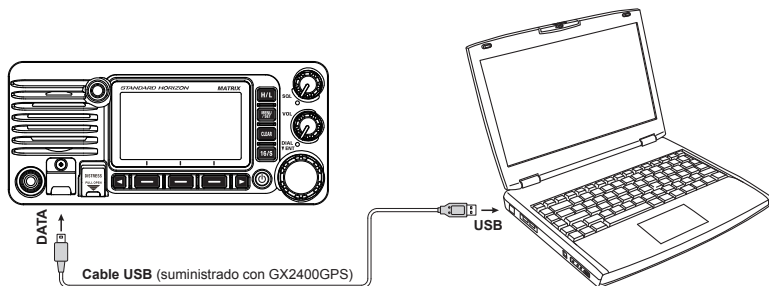

PRECAUCION

La clavija **DATA** NO ha sido diseñada como estanca al agua cuando la cubierta está abierta. Conecte la radio y el PC en una ubicación seca.

Si tiene más preguntas, no dude en ponerse en contacto con el servicio de asistencia técnica del producto:

Teléfono: (800) 767-2450

Correo electrónico: marinetech@yaesu.com

23 MANTENIMIENTO

La calidad intrínseca de los componentes de estado sólido utilizados en este transceptor le proporcionará muchos años de uso continuado. Tomando las precauciones que siguen se evitarán posibles daños al transceptor.

- No active nunca el micrófono a menos que el transceptor se encuentre conectado a una antena o a una carga ficticia adecuada.
- Asegúrese de que la tensión de suministro al transceptor no supera los 16 VCC ni cae por debajo de los 11 VCC.
- Use solamente accesorios y piezas de repuesto aprobadas por STANDARD HORIZON.

23.1 PIEZAS DE REPUESTO

Ocasionalmente un propietario requiere la sustitución de un soporte de montaje o de algún botón.

Puede solicitar dichos elementos a su proveedor.

Las piezas normalmente solicitadas y sus números están en la lista siguiente:

- **Cable de alimentación CC:** T9025406
- **Mando de VOL:** RA6274300
- **Botón SQL:** RA6283700
- **Mando DIAL/ENT:** RA6271400
- **Móvil de liberación rápida:** RA078400C
- **Botón del soporte de montaje:** RA0978600
- **Soporte de micrófono:** RA0458800
- **Conjunto de cables para tendido del SSM-70H (Micrófono RAM4):** S8101512
- **Cable USB:** T9101648

23.2 SERVICIO DE FÁBRICA

En el caso improbable de que transceptor deje de funcionar o necesite servicio de mantenimiento, compruebe alguno de los siguientes:

En EE.UU. y Canadá

Standard Horizon

Departamento de atención de reparación marítima

6125 Phyllis Drive, Cypress, California 90630, U.S.A.

Teléfono:(800) 366-4566

En Europa

Yaesu (UK) Ltd

Unit 12, Sun Valley Business Park, Winnall Close

Winchester, Hampshire, SO23 0LB, Reino Unido

Teléfono +44 (0)1962 866667

En otros países

Contacte con el concesionario o con el distribuidor.

23.3 TABLA DE RESOLUCIÓN DE PROBLEMAS

SÍNTOMA	CAUSA PROBABLE	SOLUCIÓN
El transceptor no se pone en marcha.	No hay tensión CC en el transceptor, o fusible fundido.	a. Verificar las conexiones de la batería de 12 VCC y el fusible. b. Debe pulsarse la tecla  manteniéndola pulsada para conectar la radio.
Se funde el fusible en la conexión a la alimentación eléctrica.	Cables de alimentación cambiados.	Verificar la presencia de tensión CC en el cable de alimentación, o sustituir el fusible (6 A). Comprobar que el cable rojo está conectado al terminal positivo (+) de la batería, y el cable negro está conectado al terminal negativo (-) de la batería. Si el fusible se sigue fundiendo, contacte con su proveedor.
Ruidos de chasquido o silbido del altavoz durante el funcionamiento del motor.	Ruido del motor.	Volver a tender los cables de alimentación de CC alejándolos del motor. Añadir supresor de ruido en cable de alimentación. Cambiar a cables de encendido resistivos y/o añadir un filtro anti-ruido para el alternador.
No se emite sonido desde el altavoz interno ni externo.	Cable auxiliar.	Verificar las conexiones de los cables auxiliares. Cable de altavoz externo (BLANCO/APANTALLAMIENTO), puede estar cortocircuitado.
La estación receptora notifica potencia de transmisión baja, aún cuando el transceptor está ajustado a potencia ALTA.	Antena.	Hacer verificar la antena o comprobar el transceptor con otra antena. Si el problema persiste, contacte con su proveedor para el servicio.
Aparece el mensaje "HI BATTERY" o "LO BATTERY" cuando se conecta la alimentación.	La tensión de la alimentación eléctrica es demasiado alta o demasiado baja.	Confirmar que la tensión de suministro conectada se encuentra entre 11 voltios y 16,5 voltios CC.
Su posición no se visualiza.	Cable auxiliar.	Verificar la conexión de los cables auxiliares. Algunos GPS utilizan la conexión de tierra de la batería para la conexión NMEA.
	Cable SCU-38.	Verificar la conexión del cable SCU-38 .
	Ajuste del registrador gráfico GPS.	Verificar el formato de la señal de salida del receptor de navegación GPS. Esta radio requiere formato NMEA 0183 y NMEA 2000 con instrucciones GLL, RMB o RMC como señal de salida. Si el GPS dispone de ajuste de la velocidad en baudios, seleccionar 4800 y SIN paridad.

24 ASIGNACIÓN DE CANALES

CH	TX (MHz)	RX (MHz)	SÍMPLEX/DÚPLEX	LOW PWR	USO DEL CANAL	
					Todos los países (excepto Alemania)	Alemania
01	156.050	160.650	DÚPLEX	–	TELEPHONE	NAUTIK
02	156.100	160.700	DÚPLEX	–	TELEPHONE	NAUTIK
03	156.150	160.750	DÚPLEX	–	TELEPHONE	NAUTIK
04	156.200	160.800	DÚPLEX	–	INTL	NAUTIK
05	156.250	160.850	DÚPLEX	–	INTL	NAUTIK
06	156.300		SIMPLEX	BAJA*4	SAFETY	SHIP-SHIP
07	156.350	160.950	DÚPLEX	–	INTL	NAUTIK
08	156.400		SIMPLEX	BAJA*4	COMMERCIAL	SHIP-SHIP
09	156.450		SIMPLEX	–	CALLING	NAUTIK
10	156.500		SIMPLEX	BAJA*4	COMMERCIAL	SHIP-SHIP
11	156.550		SIMPLEX	BAJA*4	VTS	SHIP-PORT
12	156.600		SIMPLEX	BAJA*4	VTS	SHIP-PORT
13	156.650		SIMPLEX	BAJA*4	BRG/BRG	SHIP-SHIP
14	156.700		SIMPLEX	BAJA*4	VTS	SHIP-PORT
15	156.750		SIMPLEX	BAJA	COMMERCIAL	ON-BOARD
16	156.800		SIMPLEX	–	DISTRESS	
17	156.850		SIMPLEX	BAJA	SAR	ON-BOARD
18	156.900	161.500	DÚPLEX	–	INTL	NAUTIK
19	156.950	161.550	DÚPLEX	–	INTL	NAUTIK
1019	156.950		SIMPLEX	–	–	–
2019	161.550		SIMPLEX	–	–	–
20	157.000	161.600	DÚPLEX	BAJA*6	PORT OPR	NAUTIK
1020	157.000		SIMPLEX	–	–	–
2020	161.600		SIMPLEX	–	–	–
21	157.050	161.650	DÚPLEX	–	INTL	NAUTIK
22	157.100	161.700	DÚPLEX	–	INTL	NAUTIK
23	157.150	161.750	DÚPLEX	–	INTL	
24	157.200	161.800	DÚPLEX	–	TELEPHONE	
25	157.250	161.850	DÚPLEX	–	TELEPHONE	
26	157.300	161.900	DÚPLEX	–	TELEPHONE	
27	157.350	161.950	DÚPLEX	–	TELEPHONE	
28	157.400	162.000	DÚPLEX	–	TELEPHONE	
31*1	157.550	162.150	DÚPLEX	BAJA	NED JACHTHAV	–
37*2	157.850		SIMPLEX	BAJA	YACHTING UK	–
60	156.025	160.625	DÚPLEX	–	TELEPHONE	NAUTIK
61	156.075	160.675	DÚPLEX	–	INTL	NAUTIK
62	156.125	160.725	DÚPLEX	–	INTL	NAUTIK
63	156.175	160.775	DÚPLEX	–	INTL	NAUTIK
64	156.225	160.825	DÚPLEX	–	TELEPHONE	NAUTIK
65	156.275	160.875	DÚPLEX	–	INTL	NAUTIK
66	156.325	160.925	DÚPLEX	–	INTL	NAUTIK
67	156.375		SIMPLEX	–	BRG/BRG	NAUTIK
68	156.425		SIMPLEX	–	SHIP-SHIP	
69	156.475		SIMPLEX	–	PLEASURE	
70	–	156.525	SIMPLEX	–	DSC	
71	156.575		SIMPLEX	BAJA*4	PLEASURE	SHIP-PORT
72	156.625		SIMPLEX	BAJA*4	SHIP-SHIP	
73	156.675		SIMPLEX	–	PORT OPR	NAUTIK
74	156.725		SIMPLEX	BAJA*4	PORT OPR	SHIP-PORT
75	156.775		SIMPLEX	BAJA	–	SHIP-PORT
76	156.825		SIMPLEX	BAJA	–	NAUTIK
77	156.875		SIMPLEX	BAJA*4	PORT OPR	SHIP-SHIP
78	156.925	161.525	DÚPLEX	–	INTL	NAUTIK
1078	156.925		SIMPLEX	–	–	–
2078	161.525		SIMPLEX	–	–	–
79	156.975	161.575	DÚPLEX	–	INTL	NAUTIK

CH	TX (MHz)	RX (MHz)	SÍMPLEX/DÚPLEX	LOW PWR	USO DEL CANAL	
					Todos los países (excepto Alemania)	Alemania
1079	156.975		SIMPLEX	–	–	–
2079	161.575		SIMPLEX	–	–	–
80	157.025	161.625	DÚPLEX	–	INTL	NAUTIK
81	157.075	161.675	DÚPLEX	–	INTL	NAUTIK
82	157.125	161.725	DÚPLEX	–	INTL	TELEPHONE
83	157.175	161.775	DÚPLEX	–	INTL	TELEPHONE
84	157.225	161.825	DÚPLEX	–		TELEPHONE
85	157.275	161.875	DÚPLEX	–		TELEPHONE
86	157.325	161.925	DÚPLEX	–		TELEPHONE
87	157.375		SIMPLEX	–		PORT OPR
88	157.425		SIMPLEX	–		PORT OPR
M*3	157.850		SIMPLEX	–	YACHTING UK	–
M2*3	161.425		SIMPLEX	–	YACHTING UK	–
L1*5	155.500		SIMPLEX	–	PLEASURE	–
L2*5	155.525		SIMPLEX	–	PLEASURE	–
L3*5	155.650		SIMPLEX	–	PLEASURE	–
F1*5	155.625		SIMPLEX	–	FISHING	–
F2*5	155.775		SIMPLEX	–	FISHING	–
F3*5	155.825		SIMPLEX	–	FISHING	–

NOTA: La asignación de canales de los países difiere según la región.

***1:** El Canal 31 está asignado únicamente a BÉLGICA y los PAÍSES BAJOS.

***2:** El Canal 37 está asignado únicamente a los PAÍSES BAJOS.

***3:** El Canal M y el Canal M2 están asignados únicamente al REINO UNIDO.

***4:** Ajuste de potencia BAJA para BÉLGICA, los PAÍSES BAJOS y ALEMANIA.

***5:** Los canales L1, L2, L3, F1, F2 y F3 están asignados únicamente a SUECIA.

***6:** Ajuste de potencia BAJA para ALEMANIA.

25 ESPECIFICACIONES

Las especificaciones sobre rendimiento son, salvo indicación contraria, nominales y están sujetas a cambios sin previo aviso. Medido de acuerdo con TIA/EIA-603.

● GENERALIDADES

Canales	Todos los internacionales, de los Estados Unidos y Canadá* *(Dependiendo del ajuste para la región)
Tensión de entrada normal	13,8 V CC
Rango de tensión de funcionamiento	11 V a 16,5 V
Consumo de corriente	
En espera	0,55 A
Receptor (para máxima Salida AF)	0,9 A
Transmisión	5,0 A (Alto), 1,0 A (Bajo)
Número de equivalencia de carga NMEA 2000	LEN=1
Registro de llamada transmitida DSC	100
Registro de llamada de socorro DSC	50
Registro de llamada recibida DSC	100
Directorio individual	100
Directorio de grupo	30
Directorio de puntos de referencia	250
Directorio de rutas	30
Tipo de pantalla	66 × 36 mm Matriz de puntos completa (222 × 122 píxeles)
Dimensiones (A x H x P)	180 × 80 × 152,6 mm
Dimensiones de montaje empotrado (A x H x P)	161 × 65 × 157 mm
Peso	1,5 kg

● TRANSMISOR

Rango de frecuencias	156.025 MHz a 161.600 MHz (INTERNACIONAL)
Potencia de salida RF	25 W (alto), 1 W (bajo)
Emisiones espúreas conducidas	Inferior a -80 dBc (alto), -66 dBc (bajo)
Respuesta de audio	dentro de + 1/-3 de 6 dB/octava característica de postecualización entre 300 a 3000 Hz
Distorsión de audio	Inferior al 5%
Modulación	16K0G3E (para voz), 16K0G2B (para DSC)
Estabilidad de la frecuencia	±0,0003 % (-20 °C a +60 °C)
Zumbido y ruido FM	50 dB

25.1 DIMENSIONES

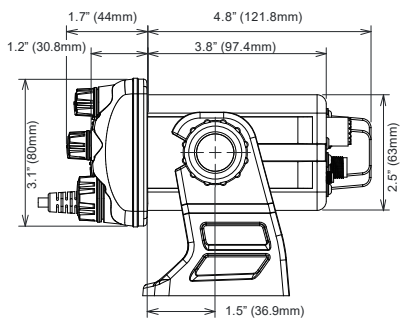
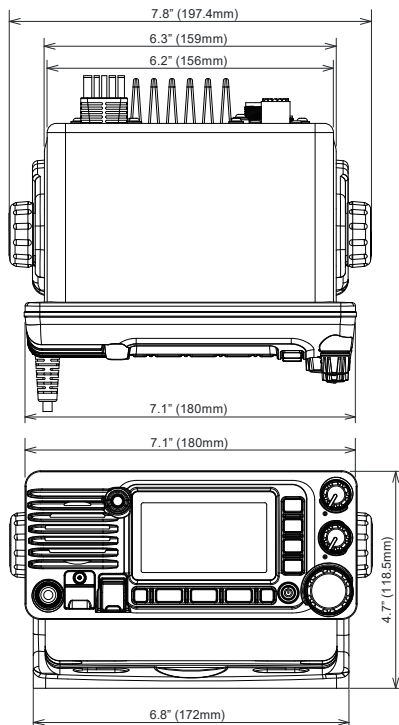
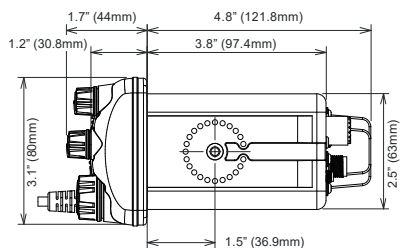
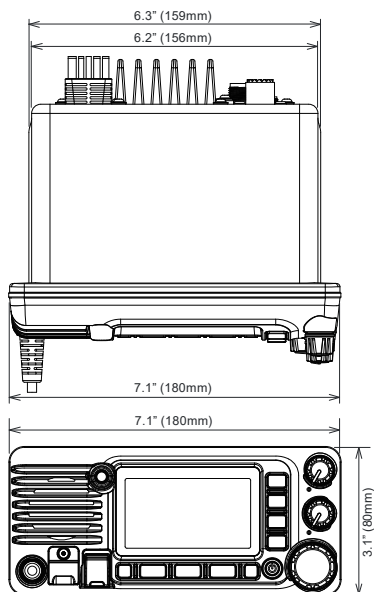

Garantía Limitada STANDARD HORIZON

La garantía limitada es válida únicamente en el país/región donde se adquirió originalmente este producto.

Registro de garantía en línea:

¡Gracias por la compra de los productos STANDARD HORIZON! ¡Confiamos en que su nueva radio sirva a sus necesidades durante muchos años! Registre su producto en www.standardhorizon.com - El rincón del cliente

Términos de la garantía:

Sujeto a las limitaciones de la garantía y a los procedimientos de garantía descritos a continuación, por la presente YAESU MUSEN garantiza que este producto está libre de defectos de material y de mano de obra para su uso normal durante el "Período de garantía" (la "Garantía limitada").

Limitaciones de la garantía:

- A. YAESU MUSEN no es responsable de ningún tipo de garantía expresa, excepto de la Garantía Limitada descrita anteriormente.
- B. La garantía limitada se extiende únicamente al comprador usuario final original o a la persona que recibe este producto como regalo, y no se extenderá a ninguna otra persona o beneficiario.
- C. A menos que se indique un período de garantía diferente expresamente para este producto YAESU, el período de garantía es de tres años a partir de la fecha de compra comercial por parte del comprador usuario final original.
- D. La garantía limitada es válida únicamente en el país/región donde se adquirió originalmente este producto.
- E. Durante el periodo de garantía, YAESU MUSEN, bajo su exclusivo criterio, reparará o sustituirá (utilizando piezas de recambio nuevas o reprocesadas), cualquier pieza defectuosa dentro de un periodo razonable de tiempo y libre de cargos.
- F. La garantía limitada no cubre los costes de envío (incluyendo transporte y seguros) de usted a nosotros, así como tampoco el importe de cualesquiera impuestos, tasas o aranceles.
- G. La garantía limitada no cubre ningún deterioro originado por la manipulación, uso indebido, o no seguimiento de las instrucciones suministradas con el producto, modificaciones no autorizadas, o daños a este producto por cualquier razón, como por ejemplo: accidente; exceso de humedad; relámpagos; subidas de tensión de la red; conexión a la tensión de suministro incorrecta; daños causados por procedimientos de embalaje o envío inadecuados; pérdida, descomposición o daños de los datos almacenados; modificación del producto para la habilitación de su funcionamiento en otro país o con otro propósito diferentes al país/proposito para el que ha sido diseñado, fabricado, homologado y/o autorizado; o la reparación de productos dañados por dichas modificaciones.
- H. La garantía limitada se aplica únicamente al producto tal como existía en el momento de la compra original, por parte del comprador comercial original, y no impedirá a YAESU MUSEN la realización de cualquier cambio posterior de diseño, añadiendo, o mejorando, las siguientes versiones de este producto, ni impondrá a YAESU MUSEN ninguna obligación de modificación o alteración de este producto para ser conforme a dichos cambios o mejoras.
- I. YAESU MUSEN no asume responsabilidad alguna por ningún daño consecuencial originado por, o resultante de, cualquier defecto en materiales o mano de obra.
- J. EN LA MÁXIMA MEDIDA PERMITIDA POR LA LEY, YAESU MUSEN NO SERÁ RESPONSABLE POR NINGUNA GARANTÍA IMPLÍCITA CON RESPECTO A ESTE PRODUCTO.
- K. Si el comprador minorista original respeta debidamente los procedimientos de garantía descritos abajo, y YAESU MUSEN elige enviar al comprador un producto de sustitución en lugar de reparar el "producto original", entonces la garantía limitada se aplicará al producto de sustitución únicamente por el período restante de garantía del producto original.
- L. Las condiciones de la garantía varían de región a región, o de país a país, razón por la cual algunas de las limitaciones anteriores podrán no ser aplicables a su localización.

Procedimientos de garantías:

1. Para encontrar el centro de servicio STANDARD HORIZON autorizado de su país/región, visite www.standardhorizon.com. Contacte con el centro de servicio STANDARD HORIZON en cuanto a las instrucciones específicas para la devolución y envío, o contacte con el concesionario/distribuidor autorizado STANDARD HORIZON a través del cual se adquirió originalmente el producto.
2. Incluir la prueba de compra original correspondiente al distribuidor/concesionario autorizado de STANDARD HORIZON, y enviar el producto, con portes pagados en origen, a la dirección indicada por el centro de servicio de STANDARD HORIZON de su país/región.
3. A la recepción de este producto, devuelto de acuerdo con los procedimientos descritos anteriormente, a través del centro de servicio autorizado STANDARD HORIZON, se realizarán todos los esfuerzos razonables por parte de YAESU MUSEN para conseguir que este producto sea conforme a sus especificaciones originales. YAESU MUSEN devolverá el producto reparado (o el producto sustituido) libre de cargos al comprador original. La decisión de reparar o de sustituir este producto queda a discreción únicamente de YAESU MUSEN.

Otras condiciones:

LA RESPONSABILIDAD MÁXIMA DE YAESU NO EXCEDERÁ DEL PRECIO DE COMPRA REAL PAGADO POR EL PRODUCTO. EN NINGÚN CASO SERÁ YAESU MUSEN RESPONSABLE POR LA PÉRDIDA, DAÑOS O DESCOMPOSICIÓN DE DATOS ALMACENADOS, O POR DAÑOS ESPECÍFICOS, INCIDENTALES, CONSECUENCIALES, O INDIRECTOS, CUALESQUIERA SEA SU CAUSA; INCLUIDOS SIN LIMITACIÓN LA SUSTITUCIÓN DE EQUIPO Y PROPIEDAD, ASÍ COMO CUALQUIER COSTE DE RECUPERACIÓN, PROGRAMACIÓN O REPRODUCCIÓN DE CUALQUIER PROGRAMA O DATOS ALMACENADOS O UTILIZADOS CON EL PRODUCTO YAESU.

Algunos países de Europa y algunos estados de EE.UU. no permiten la exclusión o limitación de daños fortuitos o derivados, o la limitación con respecto a la duración de una garantía implícita, por tanto es posible que no se apliquen las anteriores limitaciones o exclusiones. Esta garantía proporciona derechos específicos, pueden existir otros derechos que variarán entre países de Europa o entre estado y estado dentro de EEUU.

Esta garantía limitada quedará anulada si la etiqueta que incorpora el número de serie ha sido extraída o borrada.

Corte aquí

PLANTILLA para el GX2400GPS/E

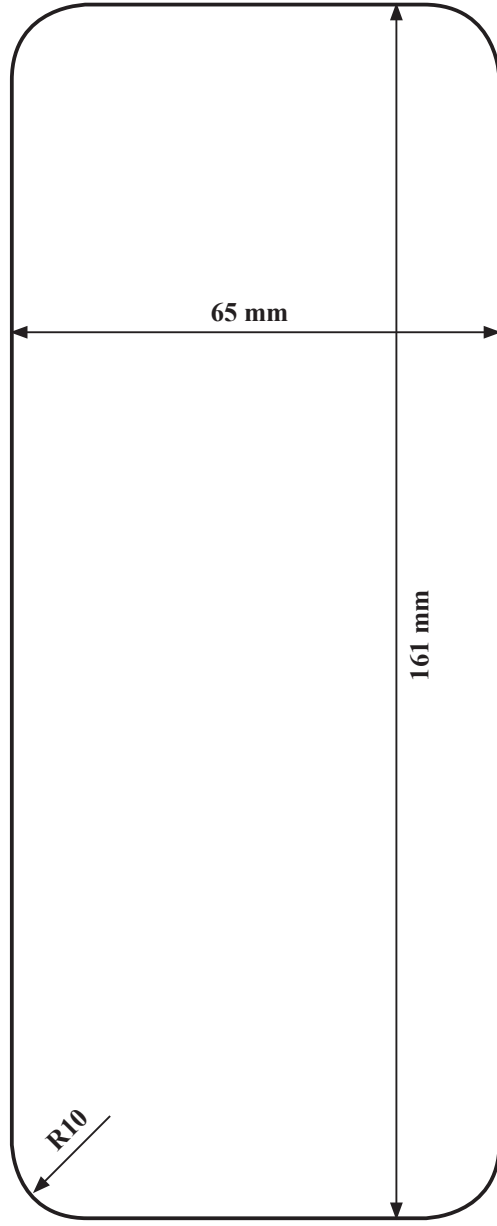

Utilizar esta plantilla para marcar la ubicación donde debe realizarse el corte para el agujero rectangular del montaje empotrado.

Declaración de Conformidad UE

Nosotros, Yaesu Musen Co. Ltd de Tokio, Japón, por la presente declaramos que este equipo de radio GX2400GPS/E cumple plenamente con la Directiva de Equipos de Radio de la Unión Europea 2014/53/UE. El texto completo de la Declaración de Conformidad de este producto se encuentra disponible para su consulta en <http://www.yaesu.com/jp/red/>

Eliminación de equipos eléctricos y electrónicos

Los productos con el símbolo (contenedor tachado) no pueden eliminarse como basura doméstica.

Los equipos eléctricos y electrónicos deben reciclarse en una instalación capaz de manejar estos elementos y los subproductos de su eliminación.

Contacte con su proveedor local del equipo o con el centro de servicio para información sobre los sistemas de recogida de residuos en su país.



ATENCIÓN – Condiciones de uso

Este transceptor solo trabaja en frecuencias reguladas y no se permite su utilización sin autorización en los países de la UE mostrados en esta tabla. Los usuarios de este equipo deberán verificar a través de sus autoridades locales de gestión del espectro de comunicaciones las condiciones de la licencia aplicables al mismo.



AT	BE	BG	CY	CZ	DE
DK	ES	EE	FI	FR	UK
EL	HR	HU	IE	IT	LT
LU	LV	MT	NL	PL	PT
RO	SK	SI	SE	CH	IS
LI	NO	-	-	-	-

STANDARD HORIZON

Nothing takes to water like Standard Horizon

Copyright 2020
YAESU MUSEN CO., LTD.
Reservados todos los derechos.

Ninguna parte de este manual podrá
ser reproducida sin el permiso de
YAESU MUSEN CO., LTD.

YAESU MUSEN CO., LTD.

Tennozu Parkside Building
2-5-8 Higashi-Shinagawa, Shinagawa-ku, Tokyo 140-0002 Japón

YAESU USA

6125 Phyllis Drive, Cypress, CA 90630, EE. UU.

YAESU UK

Unit 12, Sun Valley Business Park, Winnall Close
Winchester, Hampshire, SO23 0LB, R.U.

2005M-BC

Impreso en China



E M O 6 7 N 2 0 1